

# evOLUTION®

evolutionpowertools.com

**S355**  
**MCS**

**Original Instructions**  
Instrucciones Originales  
Instructions Originales

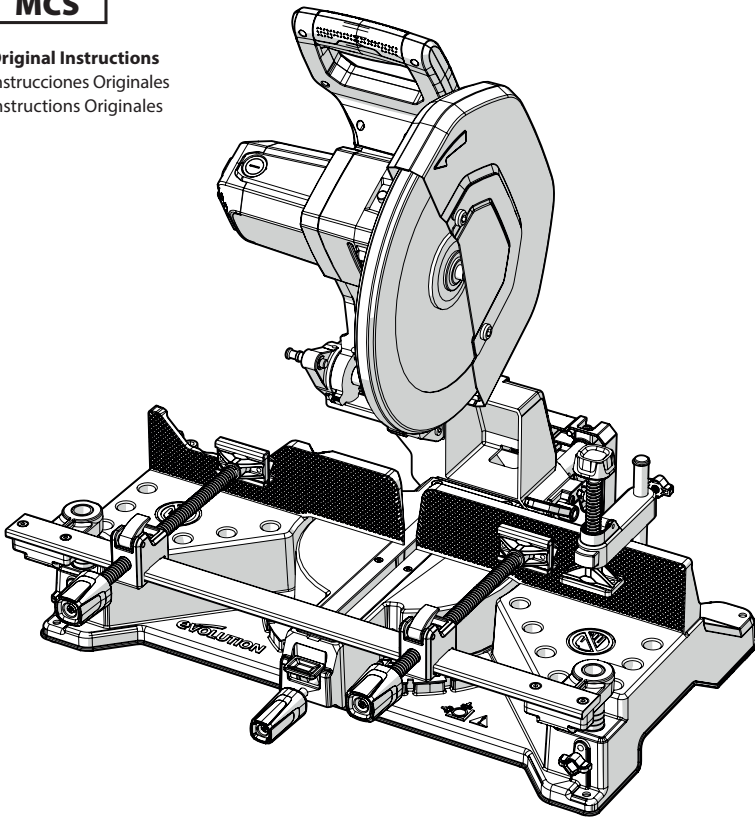

UK  
CA



CE



Date Published:12/05/2022

**IMPORTANT**

Please read these operating and safety instructions carefully and completely.

For your own safety, if you are uncertain about any aspect of using this equipment please access the relevant technical helpline, the number of which can be found on the Evolution Power Tools website.

We operate several helplines throughout our worldwide organization, but technical help is also available from your supplier.

**WEB**

[www.evolutionpowertools.com](http://www.evolutionpowertools.com)

**EMAIL**

**UK:** [customer.services@evolutionpowertools.com](mailto:customer.services@evolutionpowertools.com)

**US:** [evolutioninfo@evolutionpowertools.com](mailto:evolutioninfo@evolutionpowertools.com)

**GUARANTEE**

Congratulations on your purchase of an Evolution Power Tools Machine. Please complete your product registration 'online' as explained on the leaflet included with this machine. This will enable you to validate your machine's guarantee period via Evolution's website by entering your details and thus ensure prompt service if ever needed. We sincerely thank you for selecting a product from Evolution Power Tools.

Evolution Power Tools reserves the right to make improvements and modifications to the product design without prior notice.

Please refer to the guarantee registration leaflet and/or the packaging for details of the terms and conditions of the warranty.

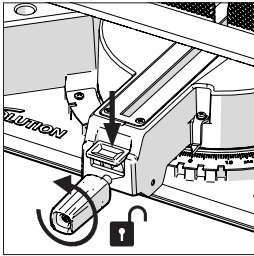

Fig. 1

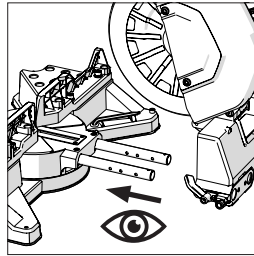

Fig. 2

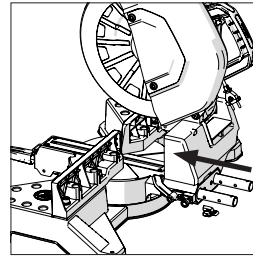

Fig. 3

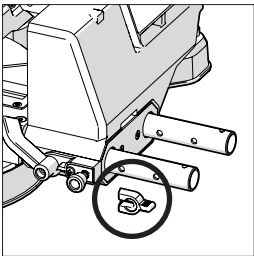

Fig. 4

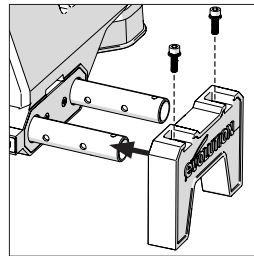

Fig. 5

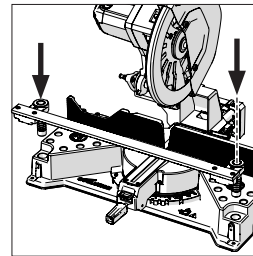

Fig. 6

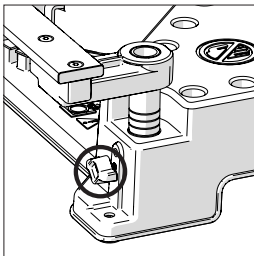

Fig. 7

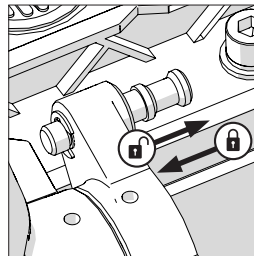

Fig. 8

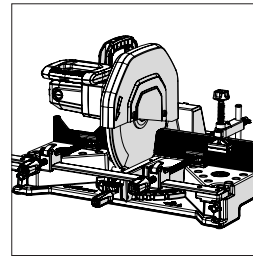

Fig. 9

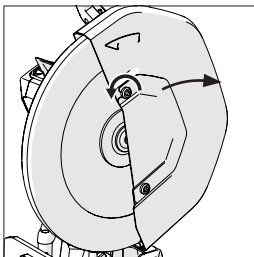

Fig. 10

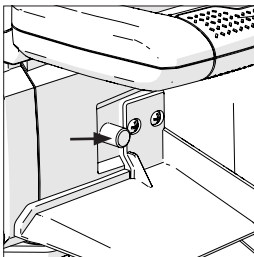

Fig. 11

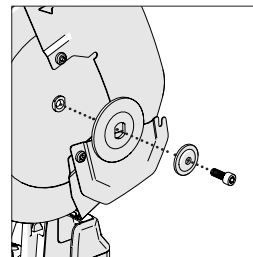

Fig. 12

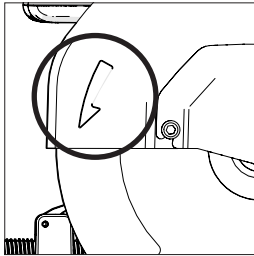

Fig. 13

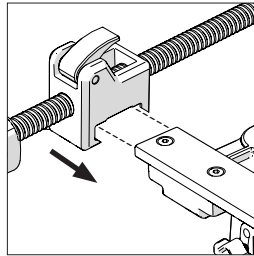

Fig. 14

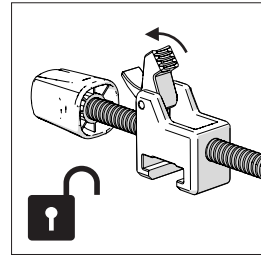

Fig. 15

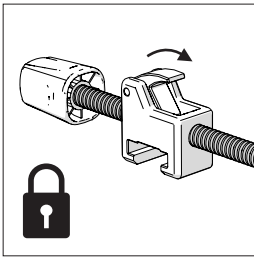

Fig. 16

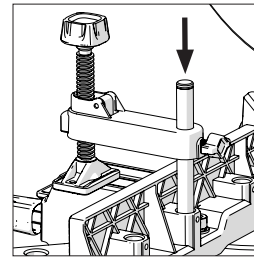

Fig. 17

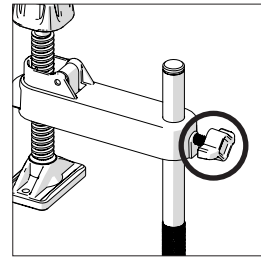

Fig. 18

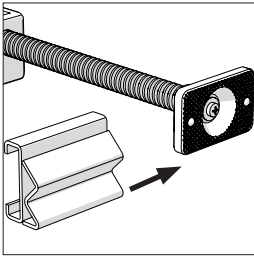

Fig. 19

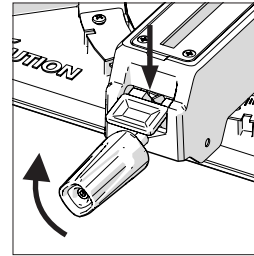

Fig. 20

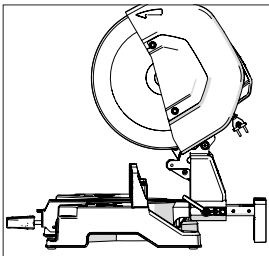

Fig. 21a

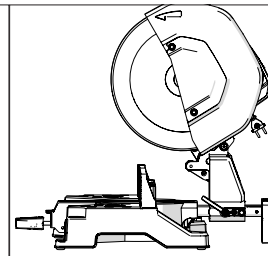

Fig. 21b

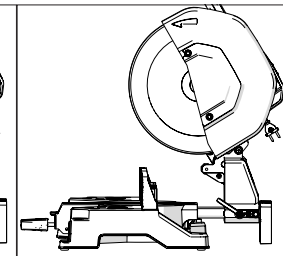
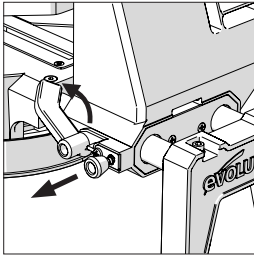
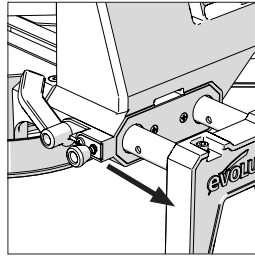

Fig. 21c

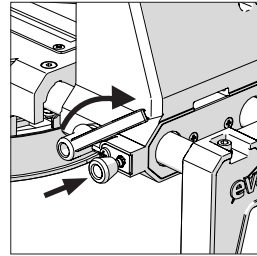



**Fig. 22**



**Fig. 23**



**Fig. 24**

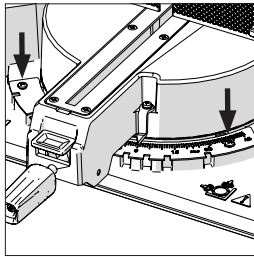

**Fig. 25**

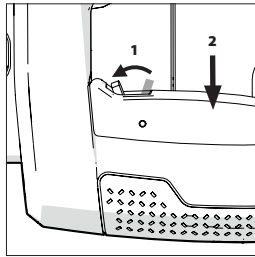

**Fig. 26**

SPECIFICATIONS		S355MCS	
MACHINE	UK/EU	USA	
Product code	UK 220-240V:102-0001, UK 110V:102-0002, EU 220-240V:102-0003	UK 120V:102-0004	
Motor (UK/EU) 220V-240V ~ 50Hz	2200W	-	
Motor (UK) 110V ~ 50Hz	1600W	-	
Motor (USA) 120V ~ 60Hz	-	15A	
Speed (No Load)	1550 min <sup>-1</sup>	1450 min <sup>-1</sup>	
Weight (With Blade)	35kg		
Power Cord	3 m	10 feet	
CUTTING CAPACITY			
Mild Steel Plate (Max. Thickness)	12 mm	1/2 "	
Stainless Steel Plate (Max. Thickness)	5 mm $\diamond$	13/64 " $\diamond$	
Square Tube at 90°	120 x 120mm	4-3/4" x 4-3/4"	
Square Tube at 45°	100 x 100mm	3-29/32" x 3-29/32"	
Rectangle Tube at 90°	100 x 165mm	3-29/32" x 6-7/16"	
Rectangle Tube at 45°	100 x 110mm	3-29/32" x 4-3/8"	
Round Tube at 90°	$\varnothing$ 120mm	$\varnothing$ 4-11/16"	
Round Tube at 45°	$\varnothing$ 110mm	$\varnothing$ 4-5/16"	
Minimum Cut Off Piece Length	8 mm	5/16 "	
BLADE			
Diameter	355mm	14"	
Bore	25.4mm	1"	
Kerf	2.4 mm	.094"	
Mild Steel Blade No. Teeth	66		
NOISE EMISSION DATA*			
Sound Pressure Level L <sub>PA</sub>	110V: 94,9 dB(A) / 220-240V: 94,8 dB(A)		
Sound Power Level L <sub>WA</sub>	110V: 107,9 dB(A) / 220-240V: 107,8 dB(A)		
Uncertainty, K <sub>PA</sub> & K <sub>WA</sub>	3dB(A)		

$\diamond$  Stainless Steel blade must be fitted.

**WARNING:** Due to the power input of this product on start up, voltage drops may occur and this can influence other equipment (e.g. dimming lights). So for technical reasons we advise, if the mains-impedance is  $Z_{max} < 0.069\Omega$ , these disturbances are not expected. If you require further clarification, you may contact your local power supply authority.

**POLARIZED PLUG**

**WARNING (USA ONLY):** To reduce the risk of electric shock, this equipment has a polarized plug (one blade is wider than the other). This plug will fit in a polarized outlet only one way. If the plug does not fit fully in the outlet, reverse the plug. If it still does not fit, contact a qualified electrician to install the proper outlet. Do not change the plug in any way.





**WARNING:**







- that the vibration emissions during actual use of the power tool can differ from the declared values depending on the ways in which the tool is used especially what kind of workpiece is processed; and
- of the need to identify safety measures to protect the operator that are based on an estimation of exposure in the actual conditions of use (taking account of all parts of the operating cycle such as the times when the tool is switched off and when it is running idle in addition to the trigger time).

**LABELS & SYMBOLS**

**WARNING:** Do not operate this machine if warning and/or instruction labels are missing or damaged. Contact Evolution Power Tools for replacement labels.

**Note:** All or some of the following symbols may appear in the manual or on the product.

Symbol	Description
V	Volts
A	Amperes
Hz	Hertz
min <sup>-1</sup>	Speed
~	Alternating Current
n <sub>0</sub>	No Load Speed
	Wear Safety Goggles
	Wear Ear Protection
	Wear Dust Protection
	Read Instructions
	Double Insulation Protection

	CE Certification
	UKCA Certification
	TUV SUD Certification
	Waste electrical and electronic equipment
	Warning
	Do not touch - keep hands away

**INTENDED USE OF THIS POWER TOOL**

**WARNING:** This product has been designed to be used with special Evolution blades. Only use accessories designed for use in this machine and/or those recommended specifically by Evolution Power Tools Ltd.

When fitted with an appropriate blade this machine can be used to cut:

- Mild Steel
- Thin Steel
- Stainless Steel
- Aluminium
- Wood
- Masonry

**Note:** Cutting galvanised steel may reduce blade life.

**PROHIBITED USE OF THIS POWER TOOL**

**WARNING:** This product is a hand operated mitreing chop saw and must only be used as such. It must not be modified in any way, or used to power any other equipment or drive any other accessories other than those mentioned in this instruction manual.

**WARNING:** This machine is not intended for use by persons (including children) with reduced physical, sensory or mental capabilities, or lack of experience and knowledge, unless they have been given supervision or instruction concerning the safe use of the machine by a person responsible for their safety and who is competent in its safe use. Children should be supervised to ensure that they do not have access to, and are not allowed to play with, this machine.

### ELECTRICAL SAFETY

This machine is fitted with the correct moulded plug and mains lead for the designated market. If the supply cord of this power tool is damaged, it must be replaced by a specially prepared supply cord available through the service organization

### OUTDOOR USE

**WARNING:** For your protection if this tool is to be used outdoors it should not be exposed to rain, or used in damp locations. Do not place the tool on damp surfaces. Use a clean, dry workbench if available. For added protection use a residual current device (R.C.D.) that will interrupt the supply if the leakage current to earth exceeds 30mA for 30ms. Always check the operation of the residual current device (R.C.D.) before using the machine.

If an extension cable is required it must be a suitable type for use outdoors and so labelled. The manufacturer's instructions should be followed when using an extension cable.

### GENERAL POWER TOOL SAFETY WARNINGS

These General Power Tool Safety Instructions are as specified in EN 62841-1: 2015 & EN IEC 62841-3-9:2020/A11:2020

**⚠ WARNING:** Read all safety warnings, instructions, illustrations and specifications provided with this power tool. Failure to follow all instructions listed below may result in electric shock, fire and/or serious injury.

Save all warnings and instructions for future reference. The term "power tool" in the warnings refers to your mains-operated (corded) power tool or battery-operated (cordless) power tool.

#### 1) General Power Tool Safety Warnings [Work area safety]

- a) **Keep work area clean and well lit.** Cluttered or dark areas invite accidents.
- b) **Do not operate power tools in explosive atmospheres, such as in the presence of flammable liquids, gasses or dust.** Power tools create sparks which may ignite the dust or fumes.
- c) **Keep children and bystanders away while operating power tool.** Distractions can cause you to lose control.

#### 2) General Power Tool Safety Warnings [Electrical Safety]

- a) **Power tool plugs must match the outlet.** Never modify the plug in any way. Do not use any adapter plugs with earthed (grounded) power tools. Unmodified plugs and matching outlets will reduce the risk of electric shock.
- b) **Avoid body contact with earthed or grounded surfaces, such as pipes, radiators, ranges and refrigerators.** There is an increased risk of electric shock if your body is earthed or grounded.
- c) **Do not expose power tools to rain or wet**

**conditions.** Water entering a power tool will increase the risk of electric shock.

**d) Do not abuse the cord. Never use the cord for carrying, pulling or unplugging the power tool.** Keep cord away from heat, oil, sharp edges or moving parts. Damaged or entangled cords increase the risk of electric shock.

**e) When operating a power tool outdoors, use an extension cord suitable for outdoor use.** Use of a cord suitable for outdoor use reduces the risk of electric shock.

**f) If operating a power tool in a damp location is unavoidable, use a residual current device (RCD) protected supply.**

Use of an RCD reduces the risk of electric shock.

#### 3) General Power Tool Safety Warnings [Personal Safety].

**a) Stay alert, watch what you are doing and use common sense when operating a power tool.** Do not use a power tool while you are tired or under the influence of drugs, alcohol or medication. A moment of inattention while operating power tools may result in serious personal injury.

**b) Use personal protective equipment.** Always wear eye protection. Protective equipment such as dust masks, non-skid safety shoes, hard hat or hearing protection used for appropriate conditions will reduce personal injuries.

**c) Prevent unintentional starting.** Ensure the switch is in the off-position before connecting to power source and or battery pack, picking up or carrying the tool. Carrying power tools with your finger on the switch or energising the power tools that have the switch on invites accidents.

**d) Remove any adjusting key or wrench before turning the power tool on.** A wrench or key left attached to a rotating part of a power tool may result in personal injury.

**e) Do not overreach. Keep proper footing and balance at all times.** This enables better control of the power tool in unexpected situations.

**f) Dress properly.** Do not wear loose clothing or jewellery. Keep your hair, clothing and gloves away from moving parts. Loose clothes, jewellery or long hair can be caught in moving parts.

**g) If devices are provided for the connection of dust extraction and collection facilities, ensure that these are connected and properly used.** Use of dust collection can reduce dust-related hazards.

**h) Do not let familiarity gained from frequent use of tools allow you to become complacent and ignore tool safety principles.** A careless action can cause severe injury within a fraction of a second.

#### 4) General Power Tool Safety Warnings [Power tool use and care].

**a) Do not force the power tool.** Use the correct power tool for your application. The correct power tool will do the job better and safer at a rate for

which it was designed.

**b) Do not use the power tool if the switch does not turn it on or off.** Any power tool that cannot be controlled with the switch is dangerous and must be repaired.

**c) Disconnect the plug from the power source and/or remove the battery pack, if detachable, from the power tool before making any adjustments, changing accessories, or storing power tools.** Such

preventive safety measures reduce the risk of starting the power tool accidentally.

**d) Store idle power tools out of the reach of children and do not allow persons unfamiliar with the power tool or these instructions to operate the power tool.** Power tools are dangerous in the hands of untrained users.

**e) Maintain power tools and accessories. Check for misalignment or binding of moving parts, breakage of parts and any other condition that may affect the power tool's operation.** If damaged, have the power tool repaired before use. Many accidents are caused by poorly maintained power tools.

**f) Keep cutting tools sharp and clean.**

Properly maintained cutting tools with sharp cutting edges are less likely to bind and are easier to control.

**g) Use the power tool, accessories and tool bits etc. in accordance with these instructions, taking into account the working conditions and the work to be performed.** Use of the power tool for operations different from those intended could result in a hazardous situation.

**h) Keep handles and grasping surfaces dry, clean and free from oil and grease.** Slippery handles and grasping surfaces do not allow for safe handling and control of the tool in unexpected situations.

### 5) General Power Tool Safety Warnings [Service]

**a) Have your power tool serviced by a qualified repair person using only identical replacement parts.** This will ensure that the safety of the power tool is maintained.

### HEALTH ADVICE

**WARNING:** When using this machine, dust particles may be produced. In some instances, depending on the materials you are working with, this dust can be particularly harmful. If you suspect that paint on the surface of material you wish to cut contains lead, seek professional advice. Lead based paints should only be removed by a professional and you should not attempt to remove it yourself.

Once the dust has been deposited on surfaces, hand to mouth contact can result in the ingestion of lead. Exposure to even low levels of lead can cause irreversible brain and nervous system damage. The young and unborn children are particularly vulnerable.

You are advised to consider the risks associated with the materials you are working with and to

reduce the risk of exposure.

As some materials can produce dust that may be hazardous to your health, we recommend the use of an approved face mask with replaceable filters when using this machine.

**You should always:**

- Work in a well-ventilated area.
- Work with approved safety equipment, such as dust masks that are specially designed to filter microscopic particles.

**WARNING:** The operation of any power tool can result in foreign objects being thrown towards your eyes, which could result in severe eye damage. Before beginning power tool operation, always wear safety goggles or safety glasses with side shield or a full face shield where necessary.

### Safety instructions for mitre saws

**a) Mitre saws are intended to cut wood or wood-like products, they cannot be used with abrasive cut-off wheels for cutting ferrous material such as bars, rods, studs, etc.** Abrasive dust causes moving parts such as the lower guard to jam. Sparks from abrasive cutting will burn the lower guard, the kerf insert and other plastic parts.

**b) Use clamps to support the workpiece whenever possible. If supporting the workpiece by hand, you must always keep your hand at least 100 mm from either side of the saw blade. Do not use this saw to cut pieces that are too small to be securely clamped or held by hand.** If your hand is placed too close to the saw blade, there is an increased risk of injury from blade contact. **c) The workpiece must be stationary and clamped or held against both the fence and the table. Do not feed the workpiece into the blade or cut "freehand" in any way.** Unrestrained or moving workpieces could be thrown at high speeds, causing injury.

**d) Push the saw through the workpiece. Do not pull the saw through the workpiece. To make a cut, raise the saw head and pull it out over the workpiece without cutting, start the motor, press the saw head down and push the saw through the workpiece.** Cutting on the pull stroke is likely to cause the saw blade to climb on top of the workpiece and violently throw the blade assembly towards the operator.

**e) Never cross your hand over the intended line of cutting either in front or behind the saw blade.** Supporting the workpiece "cross handed" i.e. holding the workpiece to the right of the saw blade with your left hand or vice versa is very dangerous.

**f) Do not reach behind the fence with either hand closer than 100 mm from either side of the saw blade, to remove wood scraps, or for any other reason while the blade is spinning.**

The proximity of the spinning saw blade to your hand may not be obvious and you may be seriously injured.

**g) Inspect your workpiece before cutting. If the workpiece is bowed or warped, clamp it with the outside bowed face toward the fence.**

**Always make certain that there is no gap between the workpiece, fence and table along the line of the cut.** Bent or warped workpieces can twist or shift and may cause binding on the spinning saw blade while cutting. There should be no nails or foreign objects in the workpiece.

**h) Do not use the saw until the table is clear of all tools, wood scraps, etc., except for the workpiece.** Small debris or loose pieces of wood or other objects that contact the revolving blade can be thrown with high speed.

**i) Cut only one workpiece at a time.** Stacked multiple workpieces cannot be adequately clamped or braced and may bind on the blade or shift during cutting.

**j) Ensure the mitre saw is mounted or placed on a level, firm work surface before use.** A level and firm work surface reduces the risk of the mitre saw becoming unstable.

**k) Plan your work. Every time you change the bevel or mitre angle setting, make sure the adjustable fence is set correctly to support the workpiece and will not interfere with the blade or the guarding system.** Without turning the tool "ON" and with no workpiece on the table, move the saw blade through a complete simulated cut to assure there will be no interference or danger of cutting the fence.

**l) Provide adequate support such as table extensions, saw horses, etc. for a workpiece that is wider or longer than the table top. Workpieces longer or wider than the mitre saw table can tip if not securely supported.** If the cut-off piece or workpiece tips, it can lift the lower guard or be thrown by the spinning blade.

**m) Do not use another person as a substitute for a table extension or as additional support.** Unstable support for the workpiece can cause the blade to bind or the workpiece to shift during the cutting operation pulling you and the helper into the spinning blade.

**n) The cut-off piece must not be jammed or pressed by any means against the spinning saw blade.** If confined, i.e. using length stops, the cut-off piece could get wedged against the blade and thrown violently.

**o) Always use a clamp or a fixture designed to properly support round material such as rods or tubing.** Rods have a tendency to roll while being cut, causing the blade to "bite" and pull the work with your hand into the blade.

**p) Let the blade reach full speed before contacting the workpiece.** This will reduce the risk of the workpiece being thrown.

**q) If the workpiece or blade becomes jammed, turn the mitre saw off. Wait for all moving parts to stop and disconnect the plug from the power source and/or remove the battery pack. Then work to free the jammed material.** Continued sawing with a jammed workpiece could cause loss of control or damage to the mitre saw.

**r) After finishing the cut, release the switch, hold the saw head down and wait for the**

**blade to stop before removing the cut-off piece.** Reaching with your hand near the coasting blade is dangerous.

**s) Hold the handle firmly when making an incomplete cut or when releasing the switch before the saw head is completely in the down position.** The braking action of the saw may cause the saw head to be suddenly pulled downward, causing a risk of injury.

**WARNING:** If any parts are missing, do not operate your machine until the missing parts are replaced. Failure to follow this rule could result in serious personal injury.

#### ADDITIONAL WARNINGS

**1. Keep guards in place** and in working order.

**2. Remove adjusting keys and wrenches.** Form habit of checking to see that keys and adjusting wrenches are removed from tool before turning it on.

**3. Keep work area clean.** Cluttered areas and benches invite accidents.

**4. Don't use in dangerous environment.** Don't use power tools in damp or wet locations, or expose them to rain. Keep work area well lit.

**5. Keep children away.** All visitors should be kept safe distance from work area.

**6. Make workshop child proof** with padlocks, master switches, or by removing starter keys.

**7. Don't force the tool.** It will do the job better and safer at the rate for which it was designed.

**8. Use the right tool.** Don't force the tool or attachment to do a job for which it was not designed.

**9. Use proper extension cord.** Make sure your extension cord is in good condition. When using an extension cord, be sure to use one heavy enough to carry the current your product will draw. An undersized cord will cause a drop in line voltage resulting in loss of power and overheating. The table on the next page shows the correct size to use depending on cord length and nameplate ampere rating. If in doubt, use the next heavier gauge. The smaller the gauge number, the heavier the cord.

**10. Wear proper apparel** do not wear loose clothing, gloves, neckties, rings, bracelets, or other jewellery which may get caught in moving parts. Non-slip footwear is recommended. Wear protective hair covering to contain long hair.

**11. Always use safety glasses.** Also use face or dust mask if cutting operation is dusty. Everyday eyeglasses only have impact resistant lenses, they are not safety glasses.

**12. Secure work.** Use clamps or a vise to hold work when practical. It's safer than using your hand and it frees both hands to operate tool.

**13. Don't overreach.** Keep proper footing and balance at all times.

**14. Maintain tools with care.** Keep tools sharp and clean for best and safest performance. Follow instructions for lubricating and changing accessories.

**15. Disconnect tools** before servicing; when changing accessories, such as blades, bits, cutters, and the like.

**16. Reduce the risk of unintentional starting.** Make sure switch is in off position before plugging in.

**17. Use recommended accessories.** Consult the owner's manual for recommended accessories. The use of improper accessories may cause risk of injury to persons.

**18. Never stand on the tool** serious injury could occur if the tool is tipped or if the cutting tool is unintentionally contacted.

**19. Check damaged parts.** Before further use of the tool, a guard or other part that is damaged should be carefully checked to determine that it will operate properly and perform its intended function - check for alignment of moving parts, binding of moving parts, breakage of parts, mounting, and any other conditions that may affect its operation. A guard or other part that is damaged should be properly repaired or replaced.

**20. Direction of feed.** Feed work into a blade or cutter against the direction of rotation of the blade or cutter only.

**21. Never leave tool running unattended.** Turn power off. Don't leave the tool until it comes to a complete stop.

#### GETTING STARTED UNPACKING

**Caution:** This packaging contains sharp objects. Take care when unpacking. Remove the machine, together with the accessories supplied from the packaging. Check carefully to ensure that the machine is in good condition and account for all the accessories listed in this manual. Also make sure that all the accessories are complete. If any parts are found to be missing, the machine and its accessories should be returned together in their original packaging to the retailer.

Do not throw the packaging away; keep it safe throughout the guarantee period. Dispose of the packaging in an environmentally responsible manner. Recycle if possible. Do not let children play with empty plastic bags due to the risk of suffocation.

#### SERIAL NO. / BATCH CODE

The serial number can be found on the motor housing of the machine. For instructions on how to identify the batch code, please contact the Evolution Power Tools helpline or go to:  
www.evolutionpowertools.com

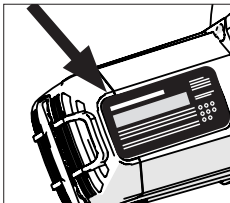

#### ITEMS SUPPLIED

Description	Quantity
Instruction Manual	1
14" (355mm) Mild Steel TCT Blade	1
Double ended hex key 5mm/8mm (Blade Change)	1
V-Block	3
Cutting head assembly	1
Base/table assembly	1
Rail bracket and fixings	1
Thumb screws	3
Top clamp	1
Clamp cross bar	1
Front clamp	2

#### REPLACEMENT BLADES

Description	Part No
14" (355mm) Multi-Material Cutting TCT Blade	(UK/EU) RAGEBLADE- 355MULTI (USA) RAGE355BLADE
14" (355mm) Diamond Blade	(UK/EU) RAGEBLADE- 355DIAMOND (USA) 14BLADEDM
14" (355mm) Mild Steel Cutting Blade	(UK/EU) M355TCT-66CS (USA) 14BLADEST
14" (355mm) Stainless Steel Cutting Blade	(UK/EU) S366TCT-90CS (USA) 14BLADESS
14" (355mm) Thin Steel Cutting Blade	(UK/EU) T355TCT-90CS (USA) 14BLADETS
14" (355mm) Aluminium/ Aluminum Cutting Blade	(UK/EU) A355TCT-80CS (USA) 14BLADEAL
14" (355mm) Wood Cutting Blade*	(USA) GW355TCT-60

\*Complies with EN 847-1

**MACHINE OVERVIEW**

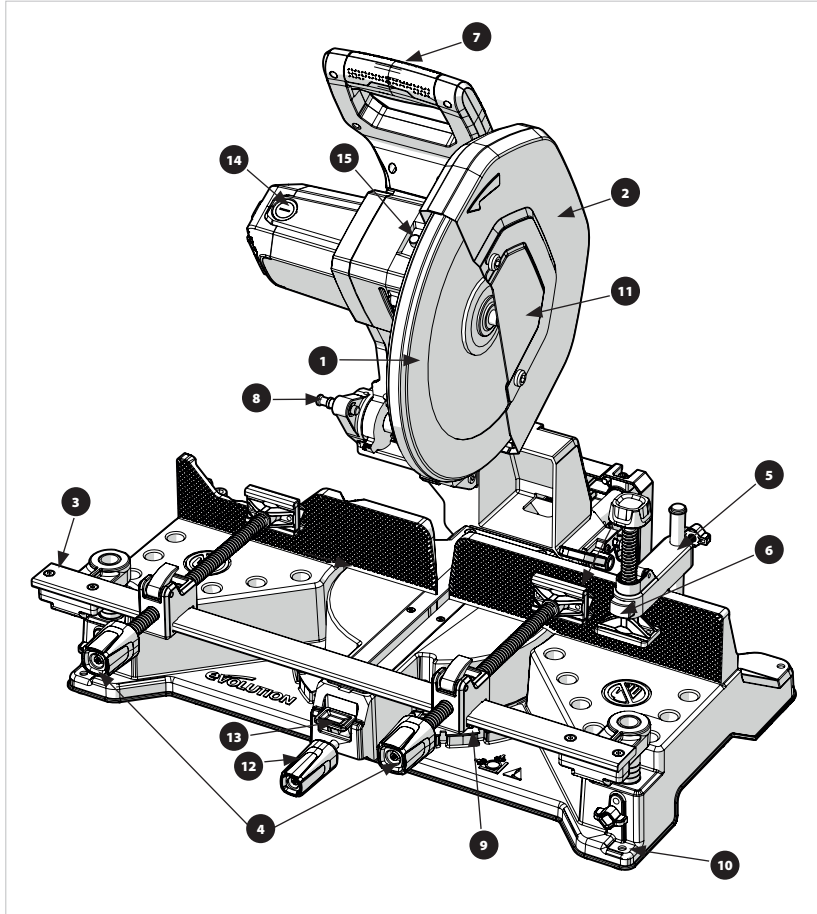

- |                                   |                                  |
|-----------------------------------|----------------------------------|
| 1. LOWER BLADE GUARD              | 9. MITRE ANGLE SCALE             |
| 2. UPPER BLADE GUARD              | 10. WORK BENCH MOUNTING HOLES X4 |
| 3. CLAMP CROSS BAR                | 11. BLADE ARBOR GUARD            |
| 4. FRONT CLAMP X2                 | 12. MITRE LOCKING KNOB           |
| 5. TOP CLAMP                      | 13. MITRE INDEX PUSH BUTTON      |
| 6. TOP CLAMP QUICK RELEASE BUTTON | 14. CARBON BRUSHES ACCESS CAP    |
| 7. CUTTING HANDLE                 | 15. ARBOR LOCK BUTTON            |
| 8. CUTTING HEAD HOLD DOWN PIN     |                                  |



## MACHINE OVERVIEW

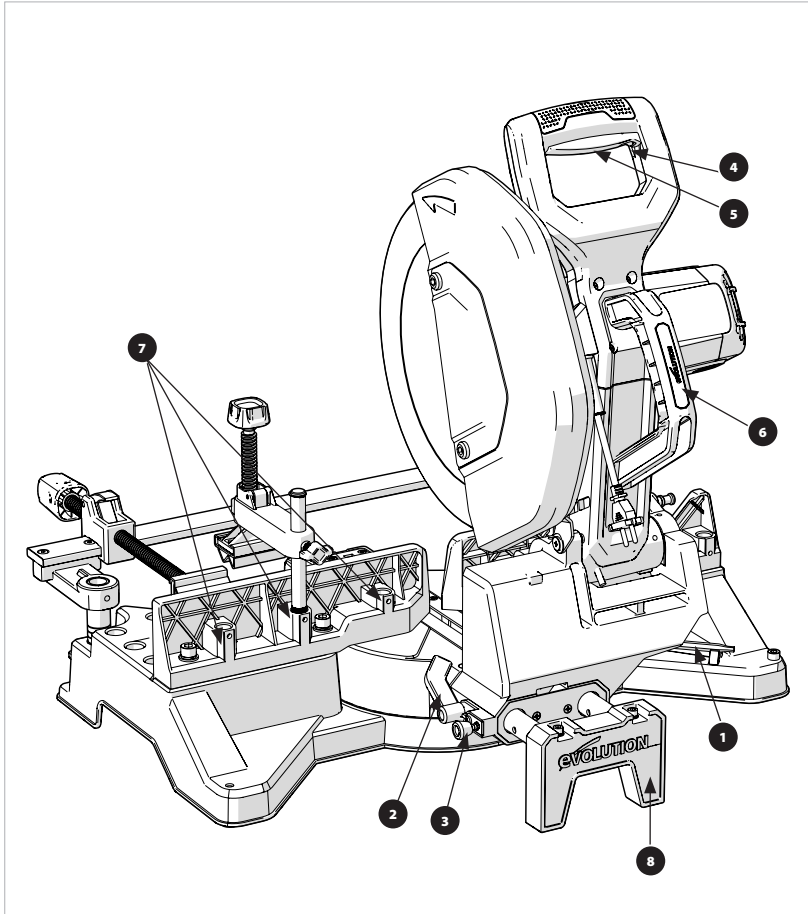

1. DOUBLE ENDED HEX KEY
2. SLIDE LOCKING LEVER
3. SPRING LOADED SLIDE LOCK PIN
4. TRIGGER LOCK OFF
5. ON/OFF TRIGGER SWITCH
6. CARRY HANDLE
7. TOP CLAMP SOCKETS
8. REAR RAIL SUPPORT

## ASSEMBLY & PREPARATION

There are 6 main parts to be assembled:

- **Rotary base and table assembly**
- **Cutting head in the up position**
- **Clamp cross bar assembly**
- **Front clamps**
- **Top Clamp**
- **Blade**

Remove top foam insert, housing all clamping and ancillary parts from the main carton.

Remove second foam insert housing the cutting head assembly. Remove cutting head assembly from the foam and set aside.

Remove base/table assembly from carton and place on stable surface.

Rotate table to 0 degree mitre angle by loosening locking knob, depressing index override button and retightening locking knob (**Fig.1**)

Ensure the rear of the machine is facing towards you, giving access to the rails (**Fig.2**)

**NOTE:** In this position the left hand rail includes through holes which engage with the slide controls on the cutting head.

Carefully fit the cutting head assembly onto the rails with the motor oriented to the right. Slide cutting head assembly fully on to the rails. (**Fig.3**)

Remove and discard slide locking pin override spacer (**Fig.4**)

Ensure spring loaded pin engages with the hole closest to the rotating table for stability during assembly.

Fit rear rail support on to the rails so the mounting holes are visible facing up. Fasten the rail support with 2x cap screws and washers supplied with the on board hex key (**Fig.5**)

Rotate the machine around so the front of the machine is facing you. Fit clamp cross bar by sliding vertical posts into the sockets on the base, ensuring the cross bar remains level (**Fig.6**) Fit thumb screws in base. (**Fig.7**)

Whilst holding the blade guard, cut and remove the plastic zip tie and carefully allow the blade guard to move to its safe operating closed position.

Ensure locking pin (**Fig.8**) is retracted before moving the cutting head into the down position.

### PERMANENTLY MOUNTING THE SAW

**WARNING:** Only attempt the following procedures with the machine disconnected from the mains power supply.

There are four mounted holes on the base through which suitable bolts (not supplied) can be placed to secure the machine.

Site the machine giving consideration to the following guidelines:

- To avoid injury from flying debris, position the saw so that other people or bystanders cannot stand too close (or behind) it.
- Locate the saw on a firm, level surface where there is plenty of room for handling and properly supporting the workpiece.
- Ensure that the workbench or other supporting structure is firm and stable and does not 'rock'.
- Ensure that the power cord cannot become entangled with any part of the machine during cutting operations.
- Ensure that the power cord is routed in such a way that it does not pose a trip (or any other type) of hazard to the operator or any bystanders.

### TRANSPORTING THE SAW

Only transport this machine with the Cutting Head in the locked down position (**Fig. 8 & 9**) and the Locking Pin fully engaged in its socket.

**Caution!** This saw weighs 35kg and requires two person lift. Use the carry handles moulded into the machine base (See machine overview).

### REMOVING OR INSTALLING A BLADE

**WARNING:** Only use genuine Evolution blades designed for this machine see 'replacement blades'. It is recommended that the operator considers wearing protective gloves when handling the blade during installation or when changing the machine's blade.

**Note:** Only use saw blades that are marked with a speed equal or higher than the speed marked on the tool.

### REMOVING A BLADE:

- Ensure that the Cutting Head is in its upper position.
- Using the hex key supplied, loosen the front arbor cover bolt and rotate the arbor cover out of the way. (**Fig. 10**).
- Press the arbor lock button (**Fig. 11**) and use the supplied hex key to remove the blade bolt. The blade may rotate slightly until the arbor lock engages.
- Remove the arbor bolt, washer and outer blade flange. (**Fig. 12**).
- Open the blade guard and carefully remove the old blade. Leave the inner blade flange in place

### INSTALLING A BLADE:

- Install the new blade, ensuring the directional arrow on the blade matches the direction of the arrow on the upper blade guard (**Fig. 13**).

- Allow the blade guard to close and refit the outer blade flange and washer.
- Partially refit the arbor bolt, press the arbor lock button and fully tighten with the supplied hex key.
- Return arbor cover to closed position and retighten arbor cover bolt.

After replacing a blade, always run the machine, without load to ensure the blade is seated correctly.

### CROSS BAR & FRONT CLAMPS, FITMENT AND OPERATION

The cross bar is the mount for the front clamp assemblies.

2 front clamps are supplied to allow a wide range of safe clamping options.

When installed, the cross bar has a range of vertical movement so that the front clamps can be aligned in the optimum position for different workpieces.

The vertical posts feature 6 small, and 1 large grooves which, when installed, make audible clicks as the bar height is adjusted throughout the range of vertical movement.

This aids the user in ensuring the clamp bar is kept level.

At maximum safe operating height, a final larger groove indicates end of travel.

Thumb screws are used to secure the cross bar at the selected height.

Fit front clamp assemblies by sliding on to the cross bar, (Fig.14) this can be done from either the left or the right side.

Front clamps are equipped with a long lead/acme screws and quick release levers to aid in rapid setting and releasing of workpieces.

(Fig.15 & 16)

#### OPERATE THE QUICK RELEASE MECHANISM:

- Lift and rotate quick release lever (Fig. 15) rearwards. Slide the front jaw to the required position.
- Return the lever to its normal service position to tighten the clamp (Fig. 16).
- Check the security of the workpiece before attempting to make a cut.

#### TOP CLAMP, FITMENT AND OPERATION

Fit the remaining T bolt to the top clamp arm. Top clamp can be fitted at one of 5 different positions in the rear fence depending upon the cut.

To fit the top clamp slide the vertical post into the chosen socket in the rear fence. (Fig.17)

The bottom section of the vertical post is knurled,

to engage in the sockets in the fence to secure the clamp when in use.

There are 2 methods to adjust the height of the top clamp.

1. The Acme/Lead screw has a quick release button to allow free movement.
2. The clamp arm can be moved along the vertical post and secured using the thumb screw. (Fig.18)

**NOTE:** Additional M6 tapped holes are available on each fence socket which can be used with older Evolution mitre saw top clamps which do not have knurling.

#### V BLOCKS

V blocks are supplied with this product and should be used where necessary on both top and front clamps for safe cutting.

V blocks should particularly be used for safe cutting on workpieces that are round or have corners.

For safe and easy retention of V blocks, the clamp feet feature spring loaded ball catches.

V blocks are fitted by sliding on to clamp feet (Fig.19)

#### MITRE CUT ADJUSTMENT

The saw will allow mitre cuts to be made at any angle between 0 and 46 degrees left and right, there are also detents at popular angles to help locate these including 0, 15, 22.5, 30 and 45. To adjust the mitre angle, first turn the mitre locking knob to loosen and depress index override button (Fig.20) rotate the table to the required angle, release index override button and securely tighten the mitre locking knob for safe cutting.

**NOTE:** When selecting a mitre angle, prior to cutting, ensure all clamps are fully clear of the blade path and cutting head through its full rotation.



#### WARNING:

Always use both front and top clamps when making any cut.

Prior to making any cut, ensure all clamps are fully clear of the blade path and cutting head through its full rotation. Always perform a test rotation of the cutting head without the blade spinning.

## ADJUSTING CUT HEAD POSITION

The rail adjustment function on this product is to allow the user to move the blade to the optimum position to cut several popular sizes and profiles of metal. (Fig.27)

There are 3 indexed positions available, Front, Centre and Rear. See (Fig.21 a,b,c)

To adjust the position of the cutting head, rotate the locking lever (Fig.22) Retract the spring loaded locking pin, move the cutting head on the rails to the required position (Fig.23) Ensure locking pin fully engages into the relevant rail hole, tighten locking lever. (Fig.24)

**WARNING:** This machine is not to be used for sliding cuts, The cutting head **MUST** be locked into one of the 3 index positions during all cutting.

This product is preset and calibrated in the factory so the blade is at 90-degrees to the rear fences. If a user wants to calibrate their machine after transportation / assembly > dis-assembly the following method can be employed.

Firstly loosen the screws securing the mitre angle plate (Fig.25) with the cutting head in the locked down position. Check, using an engineers square if the blade is at right angles to the fence – if not adjust to the square position; and retighten the screws.

After this, check the pointer is aligned with the zero graduation mark – if not loosen its retaining screw, reposition as necessary and retighten this.

**WARNING:** Only clear chippings from the machine with the machine disconnected from the mains power supply.

Some of the chippings may be sharp, or in other ways pose a hazard to the operator. It may be necessary for the operator to wear suitable PPE. Dispose of the chippings in an environmentally responsible way.

## OPERATING ADVICE (PRE OPERATION CHECKS)

**Note:** As all operating environments are unique and diverse, Evolution Power Tools offers the following general advice on safe operational procedures and practices for consideration by the operator.

This advice cannot be exhaustive as Evolution has no influence on the type of workshops or working environments in which this machine may be used. We recommend that the operator seeks advice from a competent authority or the workshop supervisor if they are at unsure about any aspect

of using these machines.

It is important that routine safety checks are carried out (at each time of usage) before the operator uses the machine.

**WARNING:** These pre-use safety checks should be carried out with the machine disconnected from the mains power supply.

- Check that all safety guards are operating correctly, and that all adjustment handles/screws are securely tightened.
- Check that the blade is secure and installed correctly. Also check that it is the correct blade for the material being cut.
- Check the security of the workpiece in the machine.
- Check the integrity of the power cord and its position and routing.

## PPE

The operator should wear all relevant PPE (**Personal Protection Equipment**) necessary for the task ahead. This could include safety glasses, dust masks, safety shoes etc.

## PREPARING TO MAKE A CUT

**WARNING:** Do not overreach. Keep good footing and balance. Stand to one side so that your face and body are out of line of a possible kickback.

**WARNING:** Freehand cutting is a major cause of accidents and **should not be attempted.**

- The machines base should be clean and free from any 'swarf' or sawdust etc. before the workpiece is clamped into position.
- Ensure that the workpiece is firmly secured in the vice.
- Ensure that the 'cut-off' material is free to move sideways away from the blade when the cut is completed.
- Ensure that the 'cut-off' piece cannot become 'jammed' in any other part of the machine.

If the workpiece being cut could cause your hand or fingers to come within 150mm of the saw blade, the workpiece is too small.

## THE ON/OFF TRIGGER SWITCH

These models are equipped with a none latching safety start trigger switch.

## TO START THE MOTOR:

- Slide the safety lock on the left side of the trigger switch to the left (Fig. 26).
- Depress the main trigger switch.

**WARNING:** Never start the saw with the cutting edge of the saw blade in contact with the workpiece surface.

### MAKING A CUT

- With the Cutting Head in the upper position, switch on the motor and allow it to reach full operational speed.
- Gently lower the Cutting Head to the material and use light pressure at first to prevent the blade from grabbing. Do not 'force' the machine. Let the saw blade do the work.
- Cutting performance will not improve by applying undue pressure on the machine, and doing so may cause blade and motor life to be reduced.
- Reduce the pressure as the blade begins to exit the material.

On completion of a cut release the ON/OFF trigger switch to turn off the motor.

- Allow the Cutting Head to return to its upper position.
- Only remove your hands, or the workpiece from the machine, after the motor has completely stopped and the stationary blade is covered by the lower blade guard.

**WARNING:** These machines must never be used to cut Asbestos or any material that contains, or is suspected to contain, Asbestos. Consult/inform the relevant authorities, and seek additional guidance if Asbestos contamination is suspected.

### MAINTENANCE & ADJUSTMENTS

**NOTE:** Any maintenance must be carried out with the machine switched off and disconnected from the mains power supply.

- Check on a regular basis that all safety features and guards etc are operating correctly.
- All motor bearings in this machine are lubricated for life. No further lubrication is required.
- Use a clean, slightly damp cloth to clean the plastic parts of the machine. Do not use solvents or similar products which could damage the plastic parts.
- The machines air vents should be cleaned using compressed dry air only.

### CHECKING/REPLACING THE CARBON BRUSHES

Excessive sparking may indicate the presence of dirt in the motor or worn out carbon brushes. Disconnect the machine from the power supply before attempting to check or replace the Carbon Brushes.

Replace both carbon brushes if either has less than 6mm length of carbon remaining, or if the spring or wire is damaged or burned.

### TO REMOVE THE BRUSHES:

- Unscrew the plastic caps found at the back of the motor. Be careful as the caps are spring-loaded.
- Withdraw the brushes with their springs.
- If replacement is necessary renew the brushes and replace the caps.

Used but serviceable brushes can be replaced, but only as long as they are returned to the same position, and inserted the same way round, as they were removed from the machine.

- Run new brushes without load for approximately 5 minutes. This will help the bedding-in process.

### ENVIRONMENTAL PROTECTION

Waste electrical products should not be disposed of with household waste. Please recycle where facilities exist. Check with your Local Authority or retailer for recycling advice.



**EC DECLARATION OF CONFORMITY****The manufacturer of the product covered by this Declaration is:****UK:** Evolution Power Tools Ltd. Venture One, Longacre Close, Holbrook Industrial Estate, Sheffield, S20 3FR.**FR:** Evolution Power Tools SAS. 61 Avenue Lafontaine, 33560, Carbon-Blanc, Bordeaux, France.

The manufacturer hereby declares that the machine as detailed in this declaration fulfils all the relevant provisions of the Machinery Directive and other appropriate directives as detailed below. The manufacture further declares that the machine as detailed in this declaration, where applicable, fulfils the relevant provisions of the Essential Health and Safety requirements.

**The Directives covered by this Declaration are as detailed below:**

<b>2006/42/EC.</b>	Machinery Directive.
<b>2014/30/EU.</b>	Electromagnetic Compatibility Directive.
<b>2011/65/EU &amp; 2015/863/EU.</b>	The Restriction of the Use of certain Hazardous Substances in Electrical Equipment (RoHS) Directive.
<b>2002/96/EC as amended by 2003/108/EC.</b>	The Waste Electrical and Electronic Equipment (WEEE) Directive.

**And is in conformity with the applicable requirements of the following documents:**

<b>EN 62841-1:2015 • EN IEC 62841-3-9:2020/A11:2020 • EN ISO 12100:2010 • EN IEC 55014-1:2021 • EN IEC 55014-2:2021 • EN IEC 61000-3-2:2019/A1:2021 • EN 61000-3-3:2013 /A2:2021</b>
--

**Product Details**

Description: S355MCS 355mm Metal cutting mitring chop saw  
Evolution Model No: 102-0001, 102-0003  
Brand Name: EVOLUTION  
Voltage: 220 - 240 V ~ 50 Hz  
Input: 2200W

The technical documentation required to demonstrate that the product meets the requirements of directive has been compiled and is available for inspection by the relevant enforcement authorities, and verifies that our technical file contains the documents listed above and that they are the correct standards for the product as detailed above.

**Name and address of technical documentation holder.**

Signed:

Print: Barry Bloomer - CEO

Date: 12/05/2022

**UK:** Evolution Power Tools Ltd. Venture One, Longacre Close, Holbrook Industrial Estate, Sheffield, S20 3FR.**FR:** Evolution Power Tools SAS. 61 Avenue Lafontaine, 33560, Carbon-Blanc, Bordeaux, France.

**UKCA DECLARATION OF CONFORMITY**



**The manufacturer of the product covered by this Declaration is:**

**UK:** Evolution Power Tools Ltd. Venture One, Longacre Close, Holbrook Industrial Estate, Sheffield, S20 3FR.

**FR:** Evolution Power Tools SAS. 61 Avenue Lafontaine, 33560, Carbon-Blanc, Bordeaux, France.

The manufacturer hereby declares that the machine as detailed in this declaration fulfils all the relevant provisions of the Machinery Directive and other appropriate directives as detailed below. The manufacture further declares that the machine as detailed in this declaration, where applicable, fulfils the relevant provisions of the Essential Health and Safety requirements.

**The Directives covered by this Declaration are as detailed below:**

**This is fine for CE DoC page. Please use following for UKCA page:**  
**UK legislation \_Supply of Machinery (Safety) Regulations 2008**  
**UK legislation \_Electromagnetic Compatibility Regulations 2016**  
**UK legislation \_The Restriction of the Use of Certain Hazardous Substances in Electrical and Electronic Equipment Regulations 2012**  
**Noise Emission in the Environment by Equipment for use Outdoors Regulations 2001**  
**The Waste Electrical and Electronic Equipment Regulations 2013**

**And is in conformity with the applicable requirements of the following documents:**

**BS EN 62841-1:2015 • BS EN IEC 62841-3-9:2020/A11:2020 • BS EN ISO 12100:2010 • EN IEC 55014-1:2021 • BS EN IEC 55014-1:2021 • EN IEC 55014-2:2021 • BS EN IEC 55014-2:2021 • EN IEC 61000-3-2:2019/A1:2021 • BS EN IEC 61000-3-2:2019/A1:2021 • EN 61000-3-3:2013 / A2:2021 • BS EN 61000-3-3:2013 /A2:2021**

**Product Details**

Description: S355MCS 355mm Metal cutting mitring chop saw  
Evolution Model No: 102-0001, 102-0002  
Brand Name: EVOLUTION  
Voltage: 110V~,50Hz: 102-0002; 220 - 240V ~, 50Hz:102-0001  
Input: 1600W:102-0002; 2200W: 102-0001

The technical documentation required to demonstrate that the product meets the requirements of directive has been compiled and is available for inspection by the relevant enforcement authorities, and verifies that our technical file contains the documents listed above and that they are the correct standards for the product as detailed above.

**Name and address of technical documentation holder.**

Signed:  Print: Barry Bloomer - CEO  
Date: 12/05/2022

**UK:** Evolution Power Tools Ltd. Venture One, Longacre Close, Holbrook Industrial Estate, Sheffield, S20 3FR.

**FR:** Evolution Power Tools SAS. 61 Avenue Lafontaine, 33560, Carbon-Blanc, Bordeaux, France.







### **IMPORTANTE**

Lea estas instrucciones de manejo y seguridad detenidamente y en su totalidad.

Por su propia seguridad, si no está seguro de algún aspecto relacionado con el uso de este equipo, póngase en contacto con el servicio de asistencia técnica pertinente. Encontrará el número de teléfono en la página web de Evolution Power Tools.

Nuestra organización dispone de varios teléfonos de soporte en todo el mundo, aunque su proveedor también puede ofrecerle asistencia técnica.

### **WEB**

[www.evolutionpowertools.com](http://www.evolutionpowertools.com)

### **CORREO ELECTRÓNICO**

#### **REINO UNIDO:**

[customer.services@evolutionpowertools.com](mailto:customer.services@evolutionpowertools.com)

#### **EE. UU.:**

[evolutioninfo@evolutionpowertools.com](mailto:evolutioninfo@evolutionpowertools.com)

### **GARANTÍA**

Enhorabuena por adquirir una máquina de Evolution Power Tools. Por favor, complete el registro de su producto en línea tal y como se indica en el folleto adjunto a esta máquina. De esta manera, validará el periodo de garantía de su máquina a través de la página web de Evolution al introducir sus datos y, así, dispondrá de un servicio rápido si fuera necesario.

Le agradecemos sinceramente que haya escogido un producto de Evolution Power Tools.

Evolution Power Tools se reserva el derecho a hacer mejoras y modificaciones en el diseño del producto sin previo aviso.

Por favor, consulte el folleto de registro de garantía o el embalaje para obtener más detalles acerca de los términos y condiciones de la garantía.

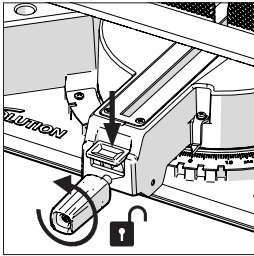

Fig. 1

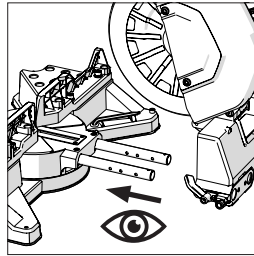

Fig. 2

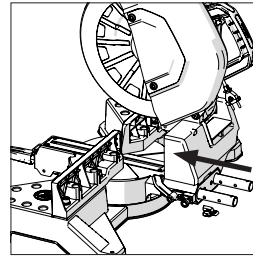

Fig. 3

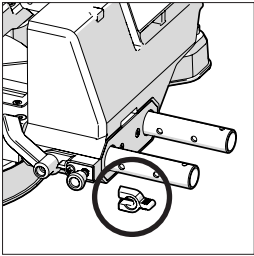

Fig. 4

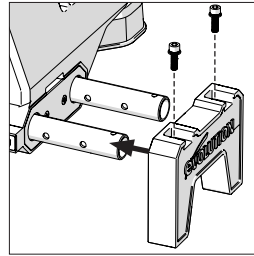

Fig. 5

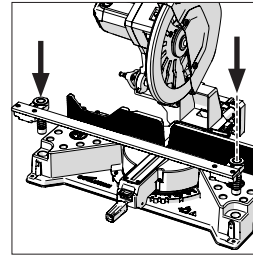

Fig. 6

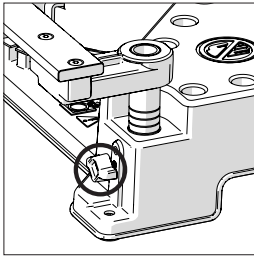

Fig. 7

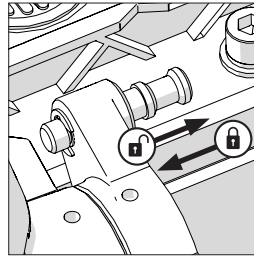

Fig. 8

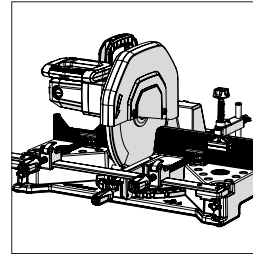

Fig. 9

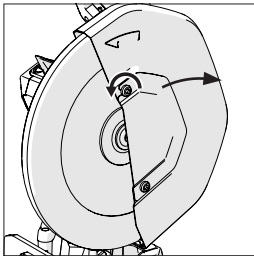

Fig. 10

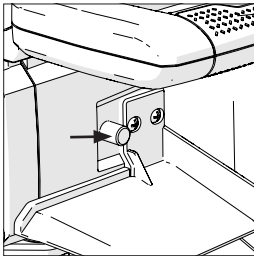

Fig. 11

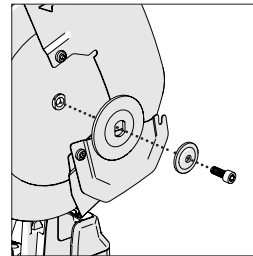

Fig. 12

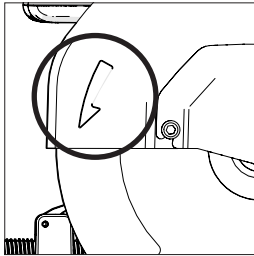

Fig. 13

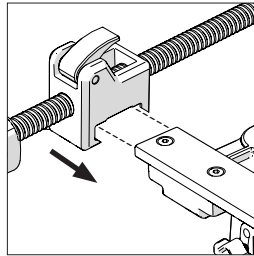

Fig. 14

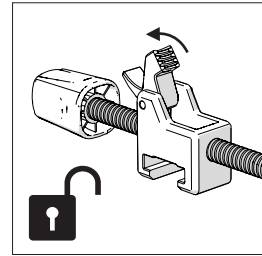

Fig. 15

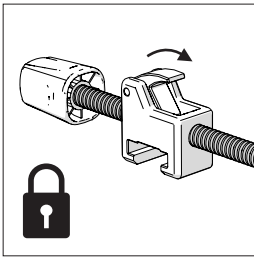

Fig. 16

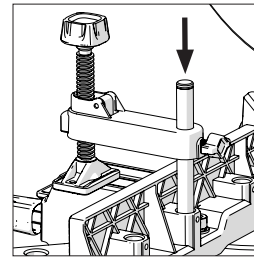

Fig. 17

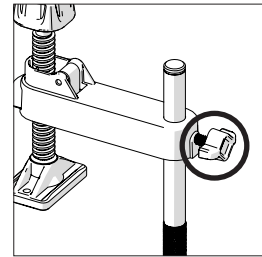

Fig. 18

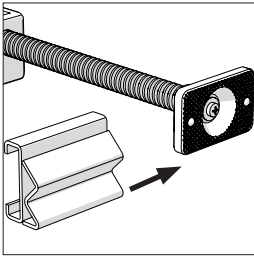

Fig. 19

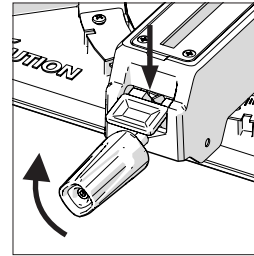

Fig. 20

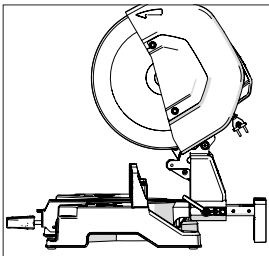

Fig. 21a

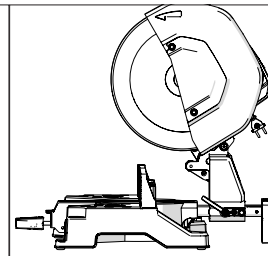

Fig. 21b

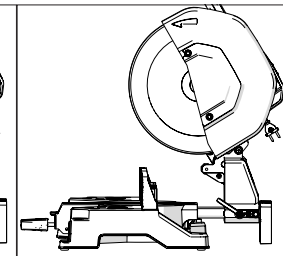
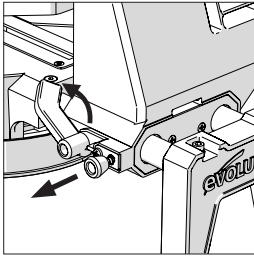
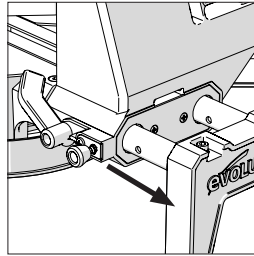

Fig. 21c



**Fig. 22**



**Fig. 23**

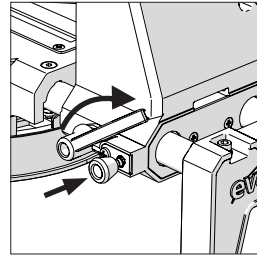

**Fig. 24**

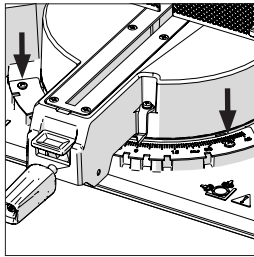

**Fig. 25**

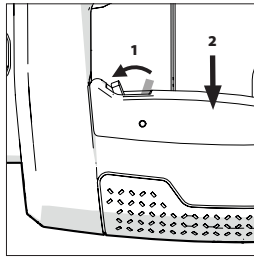

**Fig. 26**

ESPECIFICACIONES		S355MCS	
MÁQUINA	REINO UNIDO/ UE	EE. UU.	
Código de producto	UK 220-240V:102-0001, UK 110V:102-0002, EU 220-240V:102-0003	UK 120V:102-0004	
Motor (Reino Unido/UE) 220 V-240 V ~ 50 Hz	2200 W	-	
Motor (Reino Unido) 110 V ~ 50 Hz	1600 W	-	
Motor (EE. UU.) 120 V ~ 60 Hz	-	15 A	
Velocidad (sin carga)	1550 min <sup>-1</sup>	1450 min <sup>-1</sup>	
Peso (con hoja)	35 kg		
Cable de alimentación	3 m	10 pies	
CAPACIDAD DE CORTE			
Placa de acero suave (grosor máximo)	12 mm	1/2"	
Placa de acero inoxidable (grosor máximo)	5 mm Ø	13/64" Ø	
Tubo cuadrado a 90°	120 x 120 mm	4-3/4" x 4-3/4"	
Tubo cuadrado a 45°	100 x 100 mm	3-29/32" x 3-29/32"	
Tubo rectangular a 90°	100 x 165 mm	3-29/32" x 6-7/16"	
Tubo rectangular a 45°	100 x 110 mm	3-29/32" x 4-3/8"	
Tubo redondo a 90°	Ø 120 mm	Ø 4-11/16"	
Tubo redondo a 45°	Ø 110 mm	Ø 4-5/16"	
Longitud mínima de la pieza de corte	8 mm	5/16"	
HOJA			
Diámetro	355 mm	14"	
Orificio	25,4 mm	1"	
Corte de sierra	2,4 mm	0,094"	
N.º de dientes de la hoja de acero dulce	66		
DATOS DE EMISIÓN DE RUIDO*			
Nivel de presión acústica L <sub>PA</sub>	110 V: 94,9 dB(A) / 220-240 V: 94,8 dB(A)		
Nivel de potencia acústica L <sub>WA</sub>	110 V: 107,9 dB(A) / 220-240 V: 107,8 dB(A)		
Incertidumbre, K <sub>PA</sub> y K <sub>WA</sub>	3dB(A)		

⚠ Se debe equipar la hoja de acero inoxidable.

**ADVERTENCIA:** Debido a la entrada de potencia de este producto al arrancar, pueden darse caídas de tensión y esto puede influir en otros equipos (p. ej., luces atenuadas). Por razones técnicas, aconsejamos que, si la impedancia de la red eléctrica es  $Z_{max} < 0,069 \Omega$ , no se deberían experimentar estas perturbaciones. Si precisa alguna aclaración adicional, puede ponerse en contacto con la autoridad local de suministro de la corriente eléctrica.

### ENCHUFE POLARIZADO

**ADVERTENCIA (SOLO EE. UU.):** Para reducir el riesgo de descarga eléctrica, este equipo cuenta con un enchufe polarizado (una patilla es más ancha que la otra). Este enchufe encajará en una toma de corriente polarizada de una sola manera. Si el enchufe no encaja perfectamente en la toma de corriente, cámbielo de posición. Si sigue sin encajar, póngase en contacto con un electricista cualificado para instalar la toma de corriente apropiada. No altere el enchufe de ningún modo.





### ADVERTENCIA:

- Las emisiones de vibración al usar la herramienta eléctrica pueden diferir de los valores citados dependiendo de la manera en la que se use la herramienta y, sobre todo, del tipo de pieza de trabajo que se procese, y
- la necesidad de identificar medidas de seguridad para proteger al operador se basa en una estimación de las condiciones reales de uso (teniendo en cuenta todas las partes del ciclo operativo, como las veces que se desconecta la máquina y cuando está en reposo, además del tiempo que está funcionando de forma seguida).

### ETIQUETAS Y SÍMBOLOS

**ADVERTENCIA:** No utilice la máquina si faltan etiquetas de instrucciones o advertencia, o si están dañadas. Póngase en contacto con Evolution Power Tools para sustituir las etiquetas.

**Nota:** Todos o algunos de los siguientes símbolos pueden aparecer en el manual o en el producto.

Símbolo	Descripción
V	Voltios
A	Amperios
Hz	Hercios
min <sup>-1</sup>	Velocidad
~	Corriente alterna
n <sub>0</sub>	Velocidad sin carga
	Utilice gafas protectoras
	Utilice protección auditiva
	Utilice protección contra el polvo
	Lea las instrucciones
	Protección con doble aislamiento

	Certificado CE
	Certificado UKCA
	Certificado TUV SUD
	Residuos de aparatos eléctricos y electrónicos
	Advertencia
	No tocar, mantenga las manos alejadas

### USO PREVISTO DE ESTA HERRAMIENTA ELÉCTRICA

**ADVERTENCIA:** Este producto ha sido diseñado para usarse con hojas especiales de Evolution. Utilice solamente accesorios diseñados para el uso de esta máquina, o aquellos recomendados específicamente por Evolution Power Tools Ltd. Equipada con una hoja adecuada, esta máquina puede utilizarse para cortar:

**Acero dulce**

**Acero fino**

**Acero inoxidable**

**Aluminio**

**Madera**

**Material de mampostería**

**Nota:** El corte de acero galvanizado puede reducir la vida útil de la hoja.

### USO PROHIBIDO DE ESTA HERRAMIENTA ELÉCTRICA

**ADVERTENCIA:** Este producto es una sierra tronzadora ingletadora de uso manual y debe usarse solo como tal. No debe modificarse de ninguna manera, ni usarse para alimentar ningún otro equipo, ni accionar accesorios no especificados en este manual de instrucciones.

**ADVERTENCIA:** Esta máquina no está diseñada para que la utilicen personas (niños incluidos) con capacidades psíquicas, sensoriales o mentales reducidas, o con falta de experiencia y conocimiento, a no ser que las haya supervisado o instruido en el uso seguro del producto una persona responsable de su seguridad y competente en el uso seguro de esta. Debe supervisarse a los niños para asegurarse de que no tienen acceso a la máquina ni pueden jugar con ella.

## SEGURIDAD ELÉCTRICA

Esta máquina está equipada con el enchufe moldeado y cable de alimentación correctos para el mercado designado. Si el cable de suministro de esta herramienta se daña, debe reemplazarse por un cable de suministro preparado especialmente por la empresa de mantenimiento

## USO EN EXTERIORES

**ADVERTENCIA:** Para su protección, si va a usar esta herramienta en exteriores, no debe exponerla a la lluvia o utilizarla en lugares húmedos. No coloque la herramienta sobre superficies húmedas. Si es posible, utilice un banco de trabajo limpio y seco. Para garantizar una mayor protección, utilice un dispositivo de corriente residual (RCD) que interrumpa el suministro si la corriente de fuga a tierra es superior a 30 mA durante 30 ms. Compruebe siempre el funcionamiento del dispositivo de corriente residual (RCD) antes de utilizar la máquina.

Si se necesita un alargador, debe ser de un tipo adecuado para uso en exteriores y estar etiquetado para tal fin.

Se deben seguir las instrucciones de los fabricantes al utilizar un alargador.

## ADVERTENCIAS GENERALES DE SEGURIDAD DE LA HERRAMIENTA ELÉCTRICA

Estas instrucciones generales de seguridad para herramientas eléctricas se especifican en las normas EN 62841-1: 2015 y EN IEC 62841-3-9:2020/A11:2020

**⚠ ADVERTENCIA:** Lea todas las advertencias de seguridad, instrucciones, ilustraciones y especificaciones proporcionadas con esta herramienta eléctrica. En caso de no seguir todas las instrucciones indicadas a continuación, pueden producirse descargas eléctricas, incendios o lesiones graves.

Conserve todas las advertencias e instrucciones para poder consultarlas en el futuro. El término «herramienta eléctrica» de las advertencias se refiere a la herramienta alimentada por la red eléctrica (con cable) o con baterías (inalámbrica).

### 1) Advertencias generales de seguridad de la herramienta eléctrica

#### [Seguridad de la zona de trabajo]

**a) Mantenga la zona de trabajo limpia y bien iluminada.** Las zonas desordenadas u oscuras pueden provocar accidentes.

**b) No utilice las herramientas eléctricas en atmósferas explosivas como, por ejemplo, en presencia de líquidos inflamables, gases o polvo.** Las herramientas eléctricas producen chispas que pueden incendiar el polvo o los gases.

**c) Mantenga a los niños y a otras personas**

**alejados cuando utilice una herramienta eléctrica.** Las distracciones pueden hacerle perder el control.

### 2) Advertencias generales de seguridad de la herramienta eléctrica [Seguridad eléctrica]

**a) Los enchufes de la herramienta eléctrica deben adaptarse a las tomas de corriente.**

No modifique el enchufe de ningún modo. No utilice adaptadores de enchufe con herramientas eléctricas que tienen conexión a tierra. Si las tomas de corriente coinciden y los enchufes no se modifican, se reduce el riesgo de que se produzca una descarga eléctrica.

**b) Evite el contacto corporal con superficies conectadas a tierra tales como tuberías, radiadores, cocinas eléctricas y refrigeradores.** El riesgo de descarga eléctrica aumenta si su cuerpo está conectado a tierra.

**c) No exponga las herramientas eléctricas a la lluvia o a la humedad.** Si entra agua en una herramienta eléctrica, aumenta el riesgo de descarga eléctrica.

**d) No utilice el cable de forma incorrecta. Nunca utilice el cable para transportar, arrastrar o desenchar la herramienta eléctrica.** Mantenga el cable lejos del calor, del aceite, de esquinas cortantes o de piezas móviles. Los cables dañados o enredados aumentan el riesgo de descarga eléctrica.

**e) Cuando trabaje con una herramienta eléctrica en exteriores, utilice un alargador adecuado para uso en exteriores.** El uso de un cable adecuado para exteriores reduce el riesgo de que se produzca una descarga eléctrica.

**f) Si no puede evitar usar una herramienta eléctrica en un lugar húmedo, debe utilizar una toma de corriente protegida por un dispositivo de corriente residual (RCD).** El uso de un RCD reduce el riesgo de descarga eléctrica.

### 3) Advertencias generales de seguridad de la herramienta eléctrica [Seguridad personal].

**a) Manténgase alerta, tenga cuidado con lo que hace y aplique el sentido común al utilizar una herramienta eléctrica.** No utilice una herramienta eléctrica cuando esté cansado o se encuentre bajo la influencia de alguna droga, alcohol o medicación. Un momento de distracción mientras utiliza herramientas eléctricas puede ocasionar lesiones personales graves.

**b) Utilice equipo de protección individual.** Utilice siempre protección ocular. El uso del equipo de protección, como máscaras para el polvo, calzado antideslizante, casco o protección auditiva para condiciones adecuadas, reducirá las lesiones personales.

**c) Evite el encendido accidental.** Compruebe que el interruptor está en la posición OFF (apagado) antes de conectar la herramienta a la fuente de alimentación o a las baterías, o de coger o transportar la herramienta. Transportar



herramientas eléctricas con el dedo sobre el interruptor o enchufar herramientas eléctricas con el interruptor encendido puede propiciar accidentes.

**d) Retire cualquier llave de ajuste o inglesa antes de encender la herramienta eléctrica.**

Una llave, como la llave inglesa, colocada en una pieza giratoria de la herramienta eléctrica puede ocasionar lesiones personales.

**e) Manténgase siempre dentro de sus límites.**

**Mantenga una postura y equilibrio adecuados en todo momento.** Esto permitirá un mejor control de la herramienta eléctrica ante situaciones inesperadas.

**f) Vístase de forma adecuada.** No lleve ropa holgada ni joyas. Mantenga el pelo, la ropa y los guantes alejados de las piezas móviles. Las joyas, la ropa holgada y el cabello largo pueden quedar atrapados en las piezas móviles.

**g) Si se proporcionan dispositivos para la conexión de medios de extracción y recogida de polvo, asegúrese de que están conectados y de que se utilizan correctamente.** El uso de dispositivos de recolección de polvo puede reducir los riesgos derivados del polvo.

**h) El hecho de que esté familiarizado con las herramientas gracias al uso frecuente no puede hacer que se vuelva complaciente e ignore los principios de seguridad de la herramienta.** Una acción negligente puede provocar lesiones graves en una milésima de segundo.

**4) Advertencias generales de seguridad de la herramienta eléctrica [Uso y cuidado de la herramienta eléctrica].**

**a) No fuerce la herramienta eléctrica.** Utilice la herramienta eléctrica correcta para su aplicación. La herramienta correcta realizará el trabajo de una forma más precisa y segura al ritmo para el que ha sido diseñada.

**b) No utilice la herramienta eléctrica si el interruptor no la enciende ni la apaga.** Cualquier herramienta eléctrica que no se pueda controlar con el interruptor es peligrosa y se debe reparar.

**c) Desconecte el enchufe de la fuente de alimentación o el paquete de baterías, si se puede extraer, de la herramienta eléctrica antes de hacer cualquier ajuste, cambio de accesorios o de almacenar las herramientas eléctricas.** Este tipo de medidas de seguridad preventivas reducen el riesgo de que la herramienta eléctrica se encienda de forma accidental.

**d) Guarde las herramientas eléctricas fuera del alcance de los niños y no permita que personas que no estén familiarizadas con ellas o con estas instrucciones las usen.** Las herramientas eléctricas son peligrosas en manos de personas sin preparación.

**e) Lleve a cabo un mantenimiento regular de las herramientas eléctricas y los accesorios. Verifique la alineación y fijación de**

las piezas móviles, la posible rotura de las piezas y cualquier otra condición que pueda afectar al funcionamiento de la herramienta eléctrica. Si está dañada, repare la herramienta eléctrica antes de usarla. Muchos accidentes se producen debido a un mantenimiento deficiente de las herramientas eléctricas.

**f) Mantenga las herramientas de corte limpias y afiladas.** Las herramientas de corte con un buen mantenimiento y bordes de corte afilados son menos propensas a trabarse y son más fáciles de controlar.

**g) Utilice la herramienta eléctrica, accesorios y brocas, etc., de acuerdo con estas instrucciones y teniendo en cuenta las condiciones de funcionamiento y el trabajo que se va a realizar.**

El uso de la herramienta eléctrica para operaciones diferentes a las previstas podría provocar una situación peligrosa.

**h) Mantenga los mangos y las superficies de agarre secos, limpios y libres de aceite y grasa.** Los mangos y superficies de agarre resbaladizos no permiten un manejo y control seguros de la herramienta en situaciones inesperadas.

**5) Advertencias generales de seguridad de la herramienta eléctrica [Servicio].**

**a) Lleve la herramienta eléctrica a reparar a un experto cualificado que utilice solo piezas de repuesto idénticas.** Esto garantizará que la seguridad de la herramienta eléctrica se preserve.

**CONSEJOS PARA LA SALUD**

**ADVERTENCIA:** Al utilizar esta máquina se pueden producir partículas de polvo. A veces, según los materiales con los que trabaje, este polvo puede ser especialmente perjudicial. Si sospecha que la pintura de la superficie del material que desea cortar contiene plomo, consulte a un profesional. No intente retirar pintura que tenga base de plomo. Solo debe hacerlo un profesional. Una vez que el polvo se ha depositado en una superficie, el contacto de la mano con la boca puede llevar a la ingestión de plomo. Incluso la exposición a niveles bajos de plomo puede causar daños irreversibles en el cerebro y el sistema nervioso. Los niños pequeños y los neonatos son especialmente vulnerables.

Se recomienda que considere el riesgo asociado a los materiales con los que trabaja y que reduzca el riesgo de exposición.

Algunos materiales pueden producir polvo dañino para su salud. Recomendamos el uso de mascarillas con filtros reemplazables homologadas cuando utilice esta máquina.

**Siempre debe:**

- Trabajar en una zona bien ventilada.
- Trabajar con un equipo de seguridad aprobado, como mascarillas para el polvo que hayan sido diseñadas especialmente para filtrar partículas microscópicas.

**ADVERTENCIA:** El manejo de cualquier herramienta eléctrica puede provocar que se lancen cuerpos extraños hacia los ojos que podrían ocasionar daños graves en estos. Antes de empezar a utilizar una herramienta eléctrica, póngase siempre gafas de seguridad completas o con protección lateral, o una pantalla que cubra toda la cara cuando sea necesario.

#### Instrucciones de seguridad para sierras ingletadoras

**a) Las sierras ingletadoras están diseñadas para cortar madera o productos similares a la madera, no pueden usarse con discos de corte abrasivos para cortar materiales ferrosos como barras, varillas, pernos, etc.** El polvo abrasivo hace que las piezas móviles, como la protección inferior, se atasquen. Las chispas de cortes abrasivos quemarán la protección inferior, el inserto del corte de sierra y otras piezas de plástico.

**b) Use mordazas para sujetar la pieza de trabajo siempre que sea posible. Si sujeta la pieza de trabajo con la mano, siempre debe mantener la mano a por lo menos 100 mm de cualquiera de los lados de la hoja de la sierra. No use esta sierra para cortar piezas demasiado pequeñas como para fijarlas o sujetarlas con la mano de forma segura.** Si coloca la mano demasiado cerca de la hoja de la sierra, hay un mayor riesgo de lesiones por contacto con la hoja.

**c) La pieza de trabajo debe estar inmóvil y fijada o sujeta contra la guía y la mesa. Bajo ningún concepto deberá introducir la pieza de trabajo en la hoja ni cortar «a mano alzada» de ningún modo.** Las piezas de trabajo en movimiento o no fijadas correctamente pueden salir disparadas a altas velocidades y provocar lesiones.

**d) Empuje la sierra a través de la pieza de trabajo. No tire de la sierra a través de la pieza de trabajo. Para hacer un corte, suba la cabeza de corte y sáquela por encima de la pieza de trabajo sin cortar, arranque el motor, presione la cabeza de corte hacia abajo y empuje la sierra a través de la pieza de trabajo.** Es probable que, si corta tirando, provoque que la hoja de la sierra se suba a la pieza de trabajo y lance el conjunto hacia el operador de forma violenta.

**e) Nunca cruce la mano por la línea de corte prevista, ni delante ni detrás de la hoja de la sierra.** Es muy peligroso sujetar la pieza de trabajo «con las manos cruzadas»; es decir, sujetar la pieza de trabajo a la derecha de la hoja de la sierra con la mano izquierda o al revés.

**f) No acceda con ninguna mano por detrás de la guía a menos de 100 mm de cualquiera de los lados de la hoja de la sierra para retirar restos de madera ni por ninguna otra razón mientras la hoja está girando.** La proximidad de la hoja de

sierra giratoria a la mano puede no resultar obvia y puede lesionarse gravemente.

**g) Inspeccione la pieza de trabajo antes de cortar. Si la pieza de trabajo está arqueada o combada, fijela con la cara arqueada exterior hacia la guía. Asegúrese siempre de que no haya hueco entre la pieza de trabajo, la guía y la mesa a lo largo de la línea de corte.** Las piezas de trabajo combadas o dobladas pueden retorcerse o desplazarse y pueden trabarse en la hoja de la sierra giratoria al cortar. No debería haber clavos ni objetos extraños en la pieza de trabajo.

**h) No use la sierra hasta que la mesa esté despejada de todas las herramientas, restos de madera, etc., salvo la pieza de trabajo.** Los restos pequeños, trozos de madera sueltos u otros objetos que entren en contacto con la hoja que gira pueden salir disparados a alta velocidad.

**i) Corte solamente una pieza de trabajo a la vez.** Los aplamamientos de múltiples piezas de trabajo no se pueden fijar ni apuntalar de forma adecuada y se pueden trabar en la hoja o desplazarse durante el corte.

**j) Asegúrese de que la sierra ingletadora está montada o colocada sobre una superficie de trabajo firme y nivelada antes de usarla.** Una superficie de trabajo firme y nivelada reduce el riesgo de que la sierra ingletadora se desestabilice.

**k) Planifique su trabajo. Cada vez que cambie la configuración del ángulo de bisel o inglete, asegúrese de que la guía ajustable esté colocada correctamente para apoyar la pieza de trabajo y de que no interferirá con la hoja ni el sistema de protección.** Sin

encender la herramienta y sin pieza de trabajo en la mesa, mueva la hoja de la sierra trazando un corte simulado completo para asegurarse de que no habrá interferencia ni peligro de cortar la guía.

**l) Proporcione un soporte adecuado, como extensiones de mesa, caballetes de sierra, etc., cuando la pieza de trabajo es más ancha o más larga que la parte superior de la mesa. Las piezas de trabajo más largas o anchas que la mesa de la sierra ingletadora pueden volcar si no se apoyan de forma adecuada.** Si la pieza cortada o la pieza de trabajo vuelcan, pueden levantar la protección inferior o ser arrojadas por la hoja giratoria.

**m) No use a otra persona como sustituto de una extensión de mesa o soporte adicional.** El soporte inestable para la pieza de trabajo puede hacer que la hoja se trabe o que la pieza de trabajo se desplace durante la operación de corte y tire de usted y del ayudante hacia la hoja giratoria.

**n) No se debe permitir que la pieza cortada se atasque o quede presionada de ningún modo contra la hoja de la sierra giratoria.** Si está restringida, p. ej., usando topes de longitud, la pieza cortada podría hacer cuña contra la hoja y salir disparada violentamente.

- o) Utilice siempre una mordaza o dispositivo de fijación diseñado para sujetar de forma adecuada material redondo, como tubos o barras.** Las barras tienen tendencia a rodar mientras se cortan, haciendo que la hoja «muerda» y tire de la pieza de trabajo con su mano hacia ella.
- p) Deje que la hoja alcance velocidad completa antes de entrar en contacto con la pieza de trabajo.** Esto reducirá el riesgo de que la pieza de trabajo salga disparada.
- q) Si la pieza de trabajo o la hoja se atascan, apague la sierra ingletadora. Espere a que todas las piezas móviles se detengan y desconecte el enchufe de la fuente de alimentación o retire las baterías. Después proceda a liberar el material atascado.** Continuar serrando una pieza de trabajo atascada podría provocar la pérdida del control o daños en la sierra ingletadora.
- r) Después de terminar el corte, suelte el interruptor, mantenga abajo la cabeza de la sierra y espere a que la hoja se detenga antes de retirar la pieza cortada.** Es peligroso acercar la mano a la hoja cuando esta se mueve por inercia.
- s) Sujete el mango firmemente al hacer un corte incompleto o al soltar el interruptor antes de que la cabeza de la sierra esté completamente en la posición inferior.** La acción de frenado de la sierra puede hacer que se tire de la cabeza de esta hacia abajo repentinamente y provocar un riesgo de lesiones.

**ADVERTENCIA:** Si faltan piezas, no utilice la máquina hasta que estas se reemplacen. No seguir esta indicación puede causar graves lesiones personales.

#### ADVERTENCIAS ADICIONALES

- 1. Mantenga las protecciones en posición** y en buen estado de funcionamiento.
- 2. Retire las llaves de ajuste y las llaves inglesas.** Compruebe de forma habitual que se han retirado las llaves de ajuste y las llaves inglesas de la herramienta antes de encenderla.
- 3. Mantenga la zona de trabajo limpia.** Las zonas y bancos desordenados pueden provocar accidentes.
- 4. No use herramientas eléctricas en un entorno peligroso.** No las utilice en ubicaciones con humedad o mojadas, ni las exponga a la lluvia. Mantenga la zona de trabajo bien iluminada.
- 5. Mantenga a los niños alejados.** Todos los visitantes deben mantener una distancia de seguridad respecto a la zona de trabajo.
- 6. Proteja el taller** mediante un candado, un interruptor general o retirando las llaves de encendido para que no puedan hacerse daño los niños.
- 7. No fuerce la herramienta.** Trabajará mejor y de forma más segura si funciona al ritmo para el que

fue diseñada.

- 8. Use la herramienta correcta.** No fuerce la herramienta ni el accesorio para realizar un trabajo para el que no se han diseñado.
- 9. Use un alargador adecuado.** Asegúrese de que el alargador está en buenas condiciones. Cuando se usa un alargador, hay que asegurarse de que es lo suficientemente resistente como para llevar la corriente que su producto requiere. Un cable de un calibre demasiado pequeño provocará una caída en la tensión de la línea, lo que se traducirá en una pérdida de potencia y en sobrecalentamiento. La tabla de la página siguiente muestra el calibre correcto que se debe usar según la longitud del cable y el amperaje indicado en la placa. En caso de duda, use el siguiente calibre más grande. Cuanto más pequeño es el número del calibre, más resistente es el cable.
- 10. Lleve siempre el equipo adecuado,** no se ponga ropa holgada, guantes, corbatas, anillos, pulseras ni otras joyas que puedan quedar enganchadas en las piezas móviles. Se recomienda el calzado antideslizante. Cúbrase la cabeza con una protección para recoger el pelo largo.
- 11. Use siempre gafas de seguridad.** Lleve también una mascarilla antipolvo o facial si la operación de corte genera polvo. Las gafas normales solo tienen lentes resistentes a impactos, no son gafas de seguridad.
- 12. Sujete la pieza de trabajo.** Use mordazas o un tornillo de banco para sujetar la pieza de trabajo cuando resulte práctico. Es más seguro que usar la mano y libera ambas manos para manejar la herramienta.
- 13. Manténgase siempre dentro de sus límites.** Mantenga una postura y equilibrio adecuados en todo momento.
- 14. Realice el mantenimiento de las herramientas con atención.** Mantenga las herramientas afiladas y limpias para un rendimiento mejor y más seguro. Siga las instrucciones para cambiar y lubricar accesorios.
- 15. Desconecte las herramientas** antes de realizar tareas de mantenimiento y cuando cambie accesorios, como hojas, brocas, cortadores y similares.
- 16. Reduzca el riesgo de encendido no intencionado.** Asegúrese de que el interruptor está en la posición de apagado antes de enchufar la herramienta.
- 17. Use los accesorios recomendados.** Consulte el manual de instrucciones para conocer qué accesorios son los recomendados. El uso de accesorios inadecuados puede constituir un riesgo de lesiones personales.
- 18. No se suba nunca a la herramienta;** podrían provocarse lesiones graves si la herramienta se vuelca o si la herramienta de corte se enciende por accidente.
- 19. Compruebe las partes dañadas.** Antes de

seguir usando la herramienta, se debe comprobar minuciosamente una protección u otra pieza dañada para determinar si funcionará de forma óptima y si realizará la función prevista: compruebe el alineamiento de las piezas móviles, la unión de las piezas móviles, la rotura de las piezas, el montaje y cualquier otra circunstancia que pueda afectar a su funcionamiento. Una protección u otra pieza dañada se debe sustituir o reparar de forma adecuada.

**20. Sentido de avance.** Aproxime las piezas de trabajo a la hoja o el cortador solo en sentido contrario a la rotación de la hoja o el cortador.

**21. No deje nunca la herramienta funcionando sin supervisión.** Apague la corriente. No suelte la herramienta hasta que se detenga por completo.

### PRIMEROS PASOS

**Precaución:** Esta caja contiene objetos afilados. Ábrala con cuidado. Retire la máquina del embalaje junto con los accesorios incluidos. Compruebe que la máquina está en buenas condiciones y que se incluyen todos los accesorios especificados en este manual. Asegúrese también de que todos los accesorios están completos. Si falta alguna pieza, la máquina o accesorios, devuélvalo todo a su distribuidor en su embalaje original.

No tire el embalaje, guárdelo durante todo el período de garantía. Deseche el embalaje respetando la normativa de medioambiente. Si es posible, recíclalo. No deje que los niños jueguen con las bolsas de plástico vacías, ya que existe riesgo de asfixia.

### N.º DE SERIE / BATCH CODE

El número de serie se puede encontrar en la carcasa del motor de la máquina.

Para recibir instrucciones acerca de cómo identificar el código de lote, póngase en contacto con el teléfono de asistencia de Evolution Power Tools o visite: [www.evolutionpowertools.com](http://www.evolutionpowertools.com)

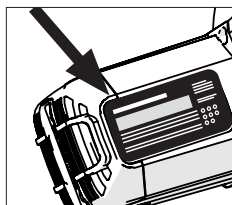

### ELEMENTOS SUMINISTRADOS

Descripción	Cantidad
Manual de instrucciones	1
Hoja TCT de acero suave de 14" (355 mm)	1
Llave hexagonal de doble extremo de 5 mm/8 mm (cambio de la hoja)	1
Bloque en V	3
Conjunto de la cabeza de corte	1
Unidad de bancada/base	1
Soporte de riel y fijaciones	1
Tornillos de mariposa	3
Mordaza superior	1
Barra transversal de mordaza	1
Mordaza delantera	2

### HOJAS DE REPUESTO

Descripción	N.º de pieza
14" (355 mm) Hoja TCT de corte multimaterial	(Reino Unido/UE) RAGE-BLADE355MULTI (EE. UU.) RAGE355BLADE
14" (355 mm) Hoja de diamante	(Reino Unido/UE) RAGE-BLADE355DIAMOND (EE. UU.) 14BLADEDMD
Hoja de corte de acero suave de 14" (355 mm)	(Reino Unido/UE) M355TCT-66CS (EE. UU.) 14BLADEST
Hoja de corte de acero inoxidable de 14" (355 mm)	(Reino Unido/UE) S366TCT-90CS (EE. UU.) 14BLADESS
Hoja de corte de acero fino de 14" (355 mm)	(Reino Unido/UE) T355TCT-90CS (EE. UU.) 14BLADETS
Hoja de corte de aluminio de 14" (355 mm)	(Reino Unido/UE) A355TCT-80CS (EE. UU.) 14BLADEAL
Hoja de corte de madera de 14" (355 mm)*	(EE. UU.) GW355TCT-60

\*Cumple EN 847-1

## DESCRIPCIÓN GENERAL DE LA MÁQUINA

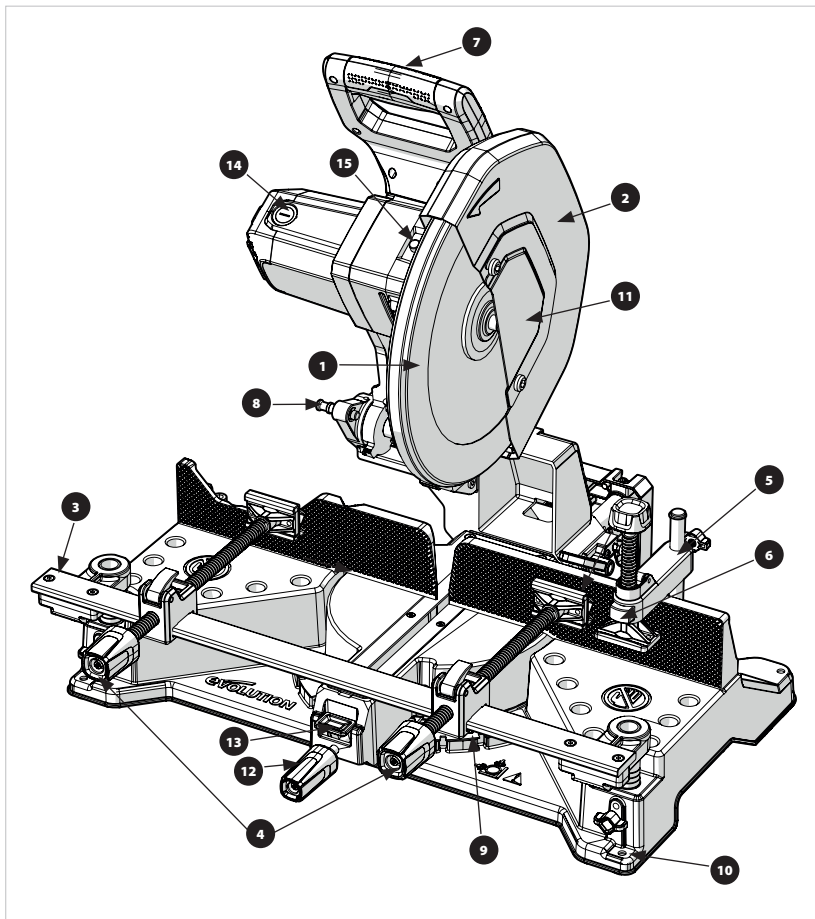

- |  |  |
|--|--|
| 1. PROTECCIÓN INFERIOR DE LA HOJA                    | 9. ESCALA DE ÁNGULOS DE INGLETE                  |
| 2. PROTECCIÓN SUPERIOR DE LA HOJA                    | 10. ORIFICIOS DE MONTAJE DEL BANCO DE TRABAJO X4 |
| 3. BARRA TRANSVERSAL DE MORDAZA                      | 11. PROTECCIÓN DEL EJE DE LA HOJA                |
| 4. MORDAZA DELANTERA X2                              | 12. PERILLA DE BLOQUEO DEL INGLETE               |
| 5. MORDAZA SUPERIOR                                  | 13. BOTÓN PULSADOR DEL ÍNDICE DE INGLETE         |
| 6. BOTÓN DE LIBERACIÓN RÁPIDA DE LA MORDAZA SUPERIOR | 14. TAPA DE ACCESO A LAS ESCOBILLAS DE CARBONO   |
| 7. MANGO DE CORTE                                    | 15. BOTÓN DEL SEGURO DEL EJE                     |
| 8. PASADOR DE SUJECCIÓN DE LA CABEZA DE CORTE        |  |

## DESCRIPCIÓN GENERAL DE LA MÁQUINA

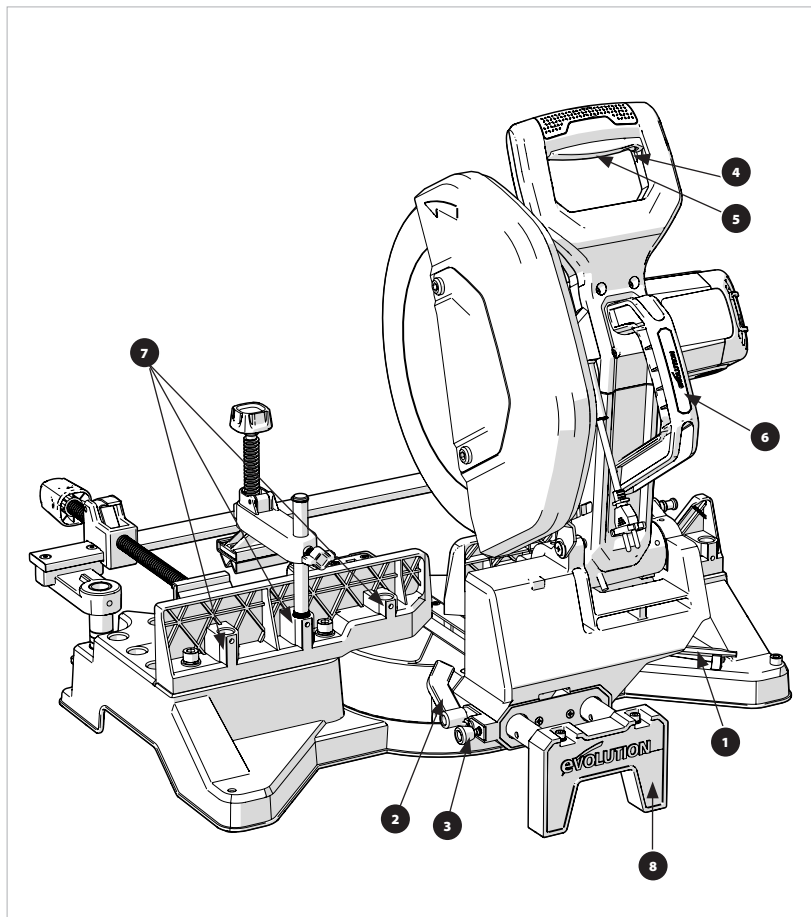

- |   |                                      |
|---|--------------------------------------|
| 1. LLAVE HEXAGONAL DE DOBLE EXTREMO                             | 7. CAVIDADES DE LA MORDAZA DELANTERA |
| 2. PALANCA DE BLOQUEO DEL MECANISMO DE DESLIZAMIENTO            | 8. SOPORTE DEL RIEL TRASERO          |
| 3. PASADOR DE BLOQUEO DEL MECANISMO DE DESLIZAMIENTO DE RESORTE |                                      |
| 4. BLOQUEO DEL GATILLO  |                                      |
| 5. GATILLO INTERRUPTOR ON/OFF                                   |                                      |
| 6. ASA DE TRANSPORTE  |                                      |

## ENSAMBLAJE Y PREPARACIÓN

Hay 6 piezas principales que ensamblar:

- Unidad de bancada y base giratoria
- Cabeza de corte en posición superior
- Conjunto de barra transversal de mordaza
- Mordazas delanteras
- Mordaza superior
- Hoja

Retire el inserto de espuma superior, que alberga todas las piezas de fijación y auxiliares, de la caja principal.

Retire el segundo inserto de espuma que alberga el conjunto de la cabeza de corte. Retire el conjunto de la cabeza de corte de la espuma y póngalo a un lado. Retire la unidad de bancada/base de la caja y colóquela sobre una superficie estable.

Gire la mesa hasta el ángulo de inglete de 0 grados aflojando la perilla de bloqueo, presionando el botón de anulación del índice y volviendo a apretar la perilla de bloqueo (Fig. 1)

Asegúrese de que la parte trasera de la máquina esté apuntando hacia usted y le dé acceso a los rieles (Fig. 2)

**NOTA:** En esta posición, el riel izquierdo contiene agujeros que encajan con los controles deslizantes de la cabeza de corte.

Encaje con cuidado el conjunto de la cabeza de corte sobre los rieles con el motor orientado hacia la derecha.

Deslice el conjunto de la cabeza de corte completamente sobre los rieles. (Fig. 3)

Retire y deseche el espaciador anulador del pasador de bloqueo del mecanismo de deslizamiento (Fig. 4) Asegúrese de que el pasador de resorte encaje con el orificio más cercano a la mesa giratoria para mayor estabilidad durante el ensamblaje.

Encaje el soporte del riel trasero sobre los rieles de modo que los orificios de montaje sean visibles y apunten hacia arriba. Apriete el soporte de riel con 2 tornillos de cabeza hueca y arandelas suministrados con la llave hexagonal incluida (Fig. 5)

Gire la máquina de modo que su parte frontal apunte hacia usted. Encaje la barra transversal de mordaza deslizando los postes verticales en las cavidades de la base y asegúrese de que la barra transversal permanece nivelada (Fig. 6) Instale los tornillos de mariposa en la base. (Fig. 7)

Mientras sostiene la protección de la hoja, corte y retire la abrazadera de plástico y permita que la protección de la hoja se mueva con cuidado hasta su posición operativa cerrada segura. Cerciórese de que el pasador de bloqueo (Fig. 8)

esté retraído antes de mover la cabeza de corte a la posición inferior.

## MONTAJE PERMANENTE DE LA SIERRA

**ADVERTENCIA:** Realice los siguientes procedimientos tan solo cuando la máquina esté desconectada de la alimentación eléctrica. Hay cuatro orificios de montaje en la base a través de los cuales se pueden colocar pernos adecuados (no suministrados) para asegurar la máquina.

Ubique la máquina teniendo en cuenta las siguientes directrices:

- Para evitar lesiones por los restos que salgan volando, coloque la sierra de modo que las demás personas presentes no estén demasiado cerca (ni detrás) de ella.
- Coloque la sierra sobre una superficie firme y nivelada en la que haya suficiente espacio para manejar y apoyar la pieza de trabajo de forma adecuada.
- Asegúrese de que el banco de trabajo u otra estructura de soporte esté firme y estable y de que no se «balancee».
- Asegúrese de que no se pueda enredar el cable de alimentación con ninguna parte de la máquina durante las operaciones de corte.
- Asegúrese de que el cable de alimentación está dispuesto de forma que no presente peligro de tropiezo (ni de otro tipo) al operador o a otras personas.

## TRANSPORTE DE LA SIERRA

Esta máquina solo se puede transportar con la cabeza de corte en la posición de bloqueo inferior (Fig. 8 y 9) y el pasador de bloqueo debe estar completamente encajado en su cavidad.

**¡Precaución!** Esta sierra pesa 35 kg y hacen falta dos personas para levantarla. Use las asas de transporte moldeadas en la base de la máquina (consulte la descripción general de la máquina).

## DESMTAJE O INSTALACIÓN DE UNA HOJA

**ADVERTENCIA:** Use únicamente hojas Evolution originales que hayan sido diseñadas para esta máquina, consulte «Hojas de repuesto». Se recomienda que el operador considere llevar guantes protectores cuando manipule la hoja durante la instalación o cuando cambie la hoja de la máquina.

**Nota:** Use únicamente hojas de sierra que estén marcadas con una velocidad igual o superior a la velocidad marcada en la herramienta.

## DESMTAJE DE UNA HOJA:

- Asegúrese de que la cabeza de corte está en posición superior.
- Mediante la llave hexagonal suministrada, afloje el perno de la cubierta del eje delantero y gire la cubierta del eje para apartarla. (Fig. 10)
- Presione el botón del seguro del eje (Fig. 11) y

use la llave hexagonal suministrada para retirar el perno de la hoja. La hoja puede girar ligeramente hasta que el bloqueo del eje se engrane.

- Retire el perno del eje, la arandela y el borde exterior de la hoja. (Fig. 12).
- Abra la protección de la hoja y retire con cuidado la hoja vieja. Deje el borde interior de la hoja en posición

#### **INSTALACIÓN DE UNA HOJA:**

- Instale la nueva hoja, asegurándose de que la flecha de dirección de la hoja coincide con la dirección de la flecha en la protección superior de la hoja (Fig. 13).
- Deje que se cierre la protección de la hoja y vuelva a instalar el borde exterior de la hoja y la arandela.
- Instale de nuevo parcialmente el perno del eje, presione el botón del seguro del eje y apriételo completamente con la llave hexagonal suministrada.
- Devuelva la cubierta del eje a la posición cerrada y vuelva a apretar el perno de la cubierta del eje.

Después de sustituir una hoja, haga funcionar siempre la máquina sin carga para asegurarse de que la hoja está fijada correctamente.

#### **BARRA TRANSVERSAL Y MORDAZAS DELANTERAS, INSTALACIÓN Y FUNCIONAMIENTO**

La barra transversal es el soporte para los conjuntos de mordazas delanteras.

Se suministran 2 mordazas delanteras para permitir una amplia gama de opciones de fijación seguras. Una vez instalada, la barra transversal cuenta con un rango de movimiento vertical para que las mordazas delanteras se puedan alinear en la posición óptima para diferentes piezas de trabajo.

Los postes verticales cuentan con 6 muescas pequeñas y 1 grande que, cuando están instalados, hacen clics audibles a medida que se ajusta la altura de la barra en el rango de movimiento vertical. Esto ayuda al usuario a garantizar que la barra de mordaza se mantiene nivelada.

A la máxima altura operativa segura hay una muesca final más grande que indica el final del recorrido. Los tornillos de mariposa se usan para asegurar la barra transversal a la altura seleccionada.

Encaje los conjuntos de mordazas delanteras deslizándolos sobre la barra transversal, (Fig. 14) esto se puede hacer desde el lado izquierdo o el derecho.

Las mordazas delanteras están equipadas con tornillos de rosca trapecial/husillos madre largos y palancas de liberación rápida para ayudar a configurar y liberar rápidamente las piezas de trabajo. (Fig. 15 y 16)

#### **FUNCIONAMIENTO DEL MECANISMO DE LIBERACIÓN RÁPIDA:**

- Levante y gire la palanca de liberación rápida (Fig. 15) hacia atrás. Deslice la mordaza delantera a la posición necesaria.
- Devuelva la palanca a su posición de servicio normal para apretar la mordaza (Fig. 16).
- Compruebe la seguridad de la pieza de trabajo antes de intentar realizar un corte.

#### **MORDAZA SUPERIOR, INSTALACIÓN Y FUNCIONAMIENTO**

Fije el perno en T restante al brazo de la mordaza superior.

La mordaza superior se puede equipar en una de 5 posiciones diferentes en la guía trasera, en función del corte.

Para instalar la mordaza superior, deslice el poste vertical en la cavidad elegida de la guía trasera. (Fig. 17)

La parte inferior del poste vertical está moleteada para que encaje en las cavidades de la guía y asegurar la mordaza cuando se esté usando. Hay 2 métodos para ajustar la altura de la mordaza superior.

1. El tornillo con rosca trapecial/husillo madre cuenta con un botón de liberación rápida para permitir el movimiento libre.
2. El brazo de la mordaza se puede mover a lo largo del poste vertical y asegurarse usando el tornillo de mariposa. (Fig. 18)

**NOTA:** Hay disponibles orificios roscados M6 adicionales en cada cavidad de la guía que se pueden usar con mordazas superiores de sierras ingletadoras de Evolution más antiguas que no tengan moleteado.

#### **BLOQUES EN V**

Con este producto se suministran bloques en V y se deberían usar cuando sea necesario sobre las mordazas superiores y delanteras para el corte seguro.

Los bloques en V se deberían usar especialmente para el corte seguro de piezas de trabajo redondas o con esquinas.

Para la retención fácil y segura de los bloques en V, las patas de fijación cuentan con cierres de bola de resorte.

Los bloques en V se instalan deslizándolos sobre las patas de fijación (Fig. 19)

#### **AJUSTE DEL CORTE DE INGLETE**

La sierra permitirá hacer cortes de inglete en cualquier ángulo entre 0 y 46 grados a izquierda y derecha; también hay topes en ángulos populares para ayudar a localizarlos, incluyendo a 0, 15, 22,5, 30 y 45 grados.

Para ajustar el ángulo de inglete, primero gire la perilla de bloqueo del inglete para aflojar y presionar el botón de anulación del índice (Fig. 20) Gire la mesa hasta el ángulo requerido, suelte el botón de



anulación del índice y apriete de forma segura la perilla de bloqueo del inglete para el corte seguro.

**NOTA:** Al seleccionar un ángulo de inglete, antes de hacer el corte, asegúrese de que todas las mordazas estén totalmente apartadas del recorrido de la hoja y la cabeza de corte en toda su rotación.



#### ADVERTENCIA:

Use siempre mordazas delanteras y superiores al hacer cualquier corte. Antes de hacer cualquier corte, asegúrese de que todas las mordazas estén totalmente apartadas del recorrido de la hoja y la cabeza de corte en toda su rotación. Haga siempre una rotación de prueba con la cabeza de corte sin que la hoja gire.

#### AJUSTE DE LA POSICIÓN DE LA CABEZA DE CORTE

La función de ajuste del riel de este producto permite al usuario mover la hoja a la posición óptima para cortar varios tamaños y perfiles de metal populares.

(Fig. 27)

Hay tres posiciones indexadas disponibles: delantera, central y trasera. Consulte la

(Fig. 21 a,b,c)

Para ajustar la posición de la cabeza de corte, gire la palanca de bloqueo (Fig. 22) Retraiga el pasador de bloqueo de resorte, mueva la cabeza de corte sobre los rieles a la posición requerida (Fig. 23) Asegúrese de que el pasador de bloqueo encaja completamente en el orificio relevante del riel y apriete la palanca de bloqueo. (Fig. 24)

**ADVERTENCIA:** Esta máquina no se debe usar para cortes deslizantes. La cabeza de corte **DEBE** estar bloqueada en una de las 3 posiciones del índice durante todo el corte.

Este producto está preconfigurado y calibrado de fábrica de modo que la hoja tenga un ángulo de 90 grados respecto a las guías traseras. Si un usuario quiere calibrar su máquina después del transporte/ensamblaje > desensamblaje, se puede emplear el siguiente método.

En primer lugar, afloje los tornillos que aseguran la placa del ángulo de inglete (Fig. 25) con la cabeza de corte en la posición inferior bloqueada. Mediante una escuadra de ingeniero, compruebe si la hoja está en el ángulo correcto respecto a la guía. De lo contrario, ajústela en la posición de ángulo recto y vuelva a apretar los tornillos.

Después de esto, compruebe que el puntero está alineado con la marca de graduación cero. De lo contrario, afloje su tornillo de retención, recolóquelo como sea necesario y vuelva a apretarlo.

**ADVERTENCIA:** Retire las virutas de la máquina tan solo cuando esté desconectada de la alimentación eléctrica.

Algunas virutas pueden ser afiladas o presentar un peligro de otro tipo para el operador. Puede ser necesario que el operador lleve EPI adecuado. Deseche las virutas de forma respetuosa con el medio ambiente.

#### CONSEJO DE USO (COMPROBACIONES ANTES DEL USO)

**Nota:** Como cada entorno de uso es único y diverso, Evolution Power Tools ofrece los siguientes consejos generales acerca de los procedimientos y prácticas seguros para su consideración por parte del operador.

Estos consejos no pueden ser exhaustivos, ya que Evolution no ejerce ninguna influencia sobre el tipo de talleres o entornos de trabajo en los que se puede utilizar esta máquina.

Recomendamos al operador que pida consejo a una autoridad competente o al supervisor del taller si no está seguro de algún aspecto del uso de estas máquinas.

Es importante que se lleven a cabo comprobaciones de seguridad rutinarias (con cada uso) antes de que el operador utilice la máquina.

**ADVERTENCIA:** Estas comprobaciones de seguridad previas al uso se deben realizar con la máquina desconectada de la alimentación eléctrica.

- Compruebe que todas las protecciones de seguridad funcionan correctamente y que todos los mangos de ajuste y tornillos están fijados de manera segura.
- Compruebe que la hoja está encajada e instalada correctamente. Compruebe también que se trata de la hoja apropiada para el material que va a cortar.
- Compruebe la seguridad de la pieza de trabajo en la máquina.
- Compruebe la integridad del cable de alimentación y su posición y tendido.

#### EPI

El operador debe llevar todo el EPI (**equipo de protección individual**) pertinente necesario para la tarea que vaya a desempeñar. Este puede incluir gafas de protección, mascarillas para el polvo, calzado de seguridad, etc.

#### PREPARACIÓN PARA REALIZAR UN CORTE

**ADVERTENCIA:** Manténgase siempre dentro de sus límites. Mantenga una posición firme y equilibrada. Sitúese en un lado de modo que la cara y el cuerpo queden fuera de la trayectoria de un posible contragolpe.

**ADVERTENCIA: Cortar a mano alzada** es una de las principales causas de accidentes y **no debe intentarlo**.

- La base de la máquina se debe limpiar de virutas, serrín, etc., antes de fijar la pieza de trabajo en posición.
- Asegúrese de que la pieza de trabajo está asegurada firmemente al tornillo de banco.
- Asegúrese de que el material que va a cortarse tiene espacio suficiente a los lados de la hoja para moverse una vez finalizado el corte.
- Asegúrese de que la pieza que va a cortar no pueda llegar a «trabarse» en ninguna otra parte de la máquina.

Si la pieza de trabajo que está cortando podría hacer que las manos o los dedos estén a 150 mm o menos de la hoja de la sierra, es demasiado pequeña.

#### EL GATILLO INTERRUPTOR ON/OFF

Estos modelos están equipados con un gatillo interruptor de seguridad sin cerrojo para el encendido.

#### PARA ENCENDER EL MOTOR:

- Deslice el bloqueo de seguridad en el lado izquierdo del gatillo interruptor hacia la izquierda (**Fig. 26**).
- Presione el gatillo interruptor principal.

**ADVERTENCIA:** Nunca encienda la sierra con el borde cortante de la hoja de la sierra en contacto con la superficie de la pieza de trabajo.

#### REALIZACIÓN DE UN CORTE

- Con la cabeza de corte en posición superior, encienda el motor y deje que llegue a la máxima velocidad.
- Baje suavemente la cabeza de corte hacia el material, aplicando una ligera presión al principio para evitar que la hoja se enganche. No fuerce la máquina. Deje a la hoja de la sierra hacer su trabajo.
- No mejorará la realización de un corte aplicando fuerza excesiva en la máquina. Al hacerlo, puede reducir el tiempo de vida del motor y la hoja.
- Reduzca la presión conforme la hoja comience a salir del material.

Al completar un corte, suelte el gatillo interruptor ON/OFF para apagar el motor.

- Permita que la cabeza de corte vuelva a su posición superior.
- Solamente retire las manos o la pieza de la máquina una vez que el motor haya parado por completo y la hoja parada haya quedado cubierta por la protección inferior de la hoja.

**ADVERTENCIA:** Estas máquinas nunca se deben utilizar para cortar amianto ni ningún material que lo contenga, o se sospeche que lo contenga. Consulte/informe a las autoridades pertinentes y

busque orientación adicional si se sospecha que hay contaminación de amianto.

#### MANTENIMIENTO Y AJUSTES

**NOTA:** Cualquier actividad de mantenimiento se debe llevar a cabo con la máquina apagada y desconectada de la red de suministro de energía eléctrica.

- Compruebe con regularidad que todas las características de seguridad y las protecciones están funcionando correctamente.
- Todos los cojinetes del motor de esta máquina están lubricados de por vida. No es necesario volver a lubricarlos.
- Utilice un paño limpio y ligeramente húmedo para limpiar las partes de plástico de la máquina. No utilice disolventes ni productos similares que podrían dañarlas.
- Los conductos de ventilación de la máquina se deben limpiar usando únicamente aire comprimido seco.

#### COMPROBACIÓN/RECAMBIO DE LAS ESCOBILLAS DE CARBÓN

El exceso de chispas puede indicar que el motor está sucio o que las escobillas de carbono están desgastadas.

Desconecte la máquina de la fuente de alimentación antes de comprobar o sustituir las escobillas de carbono.

Cambie ambas escobillas de carbón si alguna de ellas tiene menos de 6 mm de carbón restante, o si el muelle o cable está dañado o quemado.

#### PARA RETIRAR LAS ESCOBILLAS:

- Desenrosque los tapones de plástico situados en la parte trasera del motor. Tenga cuidado, ya que los tapones están colocados a presión.
- Retire las escobillas con sus muelles.
- Si es necesario cambiarlas, coloque escobillas nuevas y sustituya los tapones.

Las escobillas usadas que aún pueden utilizarse se pueden volver a colocar, pero solo si vuelven a colocarse en la misma posición y de la misma manera que cuando se retiraron de la máquina.

- Haga funcionar las nuevas escobillas sin carga durante aproximadamente 5 minutos. Esto ayudará al proceso de fijación.

#### PROTECCIÓN MEDIOAMBIENTAL

Los productos eléctricos no se deben tirar a la basura doméstica. Recicle en los puntos destinados a ello. Consulte a la autoridad local o el vendedor para obtener más información sobre el reciclaje.



## DECLARACIÓN DE CONFORMIDAD CE



### El fabricante del producto incluido en esta Declaración es el siguiente:

**Reino Unido:** Evolution Power Tools Ltd., Venture One, Longacre Close, Holbrook Industrial Estate, Sheffield, S20 3FR (Reino Unido).

**FR:** Evolution Power Tools SAS. 61 Avenue Lafontaine, 33560, Carbon-Blanc, Burdeos (Francia).

El fabricante declara que la máquina, tal y como se detalla en la presente declaración, cumple todas las disposiciones pertinentes de la Directiva relativa a las máquinas y otras directivas apropiadas, tal y como se especifica a continuación.

Asimismo, el fabricante declara que la máquina, tal y como se indica detalladamente en la presente declaración, en los casos en los que sea aplicable, cumple con las disposiciones pertinentes sobre los requisitos esenciales de seguridad y salud.

### Las Directivas incluidas en esta declaración se detallan a continuación:

<b>2006/42/CE.</b>	Directiva relativa a las máquinas.
<b>2014/30/UE.</b>	Directiva de compatibilidad electromagnética.
<b>2011/65/UE y 2015/863/UE.</b>	Directiva sobre restricciones a la utilización de determinadas sustancias peligrosas en aparatos eléctricos y electrónicos (RoHS).
<b>2002/96/CE como enmendada por 2003/108/CE.</b>	Directiva sobre residuos de aparatos eléctricos y electrónicos (RAEE).

### Y está en conformidad con los requisitos aplicables de los siguientes documentos:

**EN 62841-1:2015 • EN IEC 62841-3-9:2020/A11:2020 • EN ISO 12100:2010 • EN IEC 55014-1:2021 • EN IEC 55014-2:2021 • EN IEC 61000-3-2:2019/A1:2021 • EN 61000-3-3:2013 /A2:2021**

### Detalles del producto

Descripción: Sierra tronzadora ingletadora de corte de metal de 355 mm S355MCS  
 N.º de modelo Evolution: 102-0001, 102-0003  
 Marca comercial: EVOLUTION  
 Voltaje: 220 - 240 V ~ 50 Hz  
 Entrada: 2200W

La documentación técnica necesaria para demostrar que el producto cumple con los requisitos de la directiva se ha elaborado y está disponible para su inspección por parte de las autoridades competentes pertinentes. Garantiza que nuestro archivo técnico contiene los documentos enumerados anteriormente y que estas son las normas correctas para el producto, tal y como se ha detallado antes.

### Nombre y dirección del titular de la documentación técnica.

Firmado:  Impresión: Barry Bloomer - CEO  
 Fecha: 12/05/2022

**Reino Unido:** Evolution Power Tools Ltd., Venture One, Longacre Close, Holbrook Industrial Estate, Sheffield, S20 3FR (Reino Unido).

**FR:** Evolution Power Tools SAS. 61 Avenue Lafontaine, 33560, Carbon-Blanc, Burdeos (Francia).

## DECLARACIÓN DE CONFORMIDAD UKCA



### El fabricante del producto incluido en esta Declaración es el siguiente:

**Reino Unido:** Evolution Power Tools Ltd., Venture One, Longacre Close, Holbrook Industrial Estate, Sheffield, S20 3FR (Reino Unido).

**FR:** Evolution Power Tools SAS. 61 Avenue Lafontaine, 33560, Carbon-Blanc, Burdeos (Francia).

El fabricante declara que la máquina, tal y como se detalla en la presente declaración, cumple todas las disposiciones pertinentes de la Directiva relativa a las máquinas y otras directivas apropiadas, tal y como se especifica a continuación.

Asimismo, el fabricante declara que la máquina, tal y como se indica detalladamente en la presente declaración, en los casos en los que sea aplicable, cumple con las disposiciones pertinentes sobre los requisitos esenciales de seguridad y salud.

### Las Directivas incluidas en esta declaración se detallan a continuación:

**Esto es correcto para la página CE DoC. Use lo siguiente para la página de UKCA:**  
**Legislación del Reino Unido: Regulaciones de (seguridad en el) suministro de maquinaria 2008**  
**Legislación del Reino Unido: Regulaciones de compatibilidad electromagnética de 2016**  
**Legislación del Reino Unido: Restricciones a la utilización de determinadas sustancias peligrosas en aparatos eléctricos y electrónicos de 2012**  
**Normativa de emisión de ruido en el entorno por equipo para uso en exteriores 2001**  
**Regulaciones sobre residuos de aparatos eléctricos y electrónicos de 2013**

### Y está en conformidad con los requisitos aplicables de los siguientes documentos:

**BS EN 62841-1:2015 • BS EN IEC 62841-3-9:2020/A11:2020 • BS EN ISO 12100:2010 • EN IEC 55014-1:2021 • BS EN IEC 55014-1:2021 • EN IEC 55014-2:2021 • BS EN IEC 55014-2:2021 • EN IEC 61000-3-2:2019/A1:2021 • BS EN IEC 61000-3-2:2019/A1:2021 • EN 61000-3-3:2013 / A2:2021 • BS EN 61000-3-3:2013 /A2:2021**

### Detalles del producto

Descripción: Sierra tronzadora ingletadora de corte de metal de 355 mm S355MCS  
 N.º de modelo Evolution: 102-0001, 102-0002  
 Marca comercial: EVOLUTION  
 Voltaje: 110V~,50Hz: 102-0002; 220 - 240V ~, 50Hz:102-0001  
 Entrada: 1600W:102-0002; 2200W: 102-0001

La documentación técnica necesaria para demostrar que el producto cumple con los requisitos de la directiva se ha elaborado y está disponible para su inspección por parte de las autoridades competentes pertinentes. Garantiza que nuestro archivo técnico contiene los documentos enumerados anteriormente y que estas son las normas correctas para el producto, tal y como se ha detallado antes.

### Nombre y dirección del titular de la documentación técnica.

Firmado:  Impresión: Barry Bloomer - CEO  
 Fecha: 12/05/2022

**Reino Unido:** Evolution Power Tools Ltd., Venture One, Longacre Close, Holbrook Industrial Estate, Sheffield, S20 3FR (Reino Unido).

**FR:** Evolution Power Tools SAS. 61 Avenue Lafontaine, 33560, Carbon-Blanc, Burdeos (Francia).



**IMPORTANT**

Veuillez lire attentivement ces consignes d'utilisation et de sécurité dans leur intégralité.

Pour votre propre sécurité, si vous avez des doutes concernant un aspect de l'utilisation de cet appareil, veuillez contacter l'assistance technique appropriée dont le numéro se trouve sur le site Internet d'Evolution Power Tools. Nous assurons différentes lignes d'assistance téléphoniques au sein de notre société à l'échelle mondiale, mais une assistance technique est également disponible auprès de votre fournisseur.

**SITE INTERNET**

[www.evolutionpowertools.com](http://www.evolutionpowertools.com)

**E-MAIL****RU :**

[customer.services@evolutionpowertools.com](mailto:customer.services@evolutionpowertools.com)

**États-Unis :**

[evolutioninfo@evolutionpowertools.com](mailto:evolutioninfo@evolutionpowertools.com)

**GARANTIE**

Félicitations pour votre achat d'un appareil Evolution Power Tools. Veuillez enregistrer votre produit « en ligne » comme expliqué dans le dépliant fourni avec cet appareil. Cela vous permettra de valider la période de garantie de l'appareil via le site Internet d'Evolution en saisissant vos coordonnées, ce qui vous garantit un service rapide si nécessaire.

Nous vous remercions sincèrement d'avoir choisi un produit de la gamme Evolution Power Tools.

Evolution Power Tools se réserve le droit de modifier et d'améliorer le produit, sans avis préalable.

Veuillez vous reporter à la notice d'enregistrement de la garantie et/ou à l'emballage pour prendre connaissance des détails des modalités de la garantie.

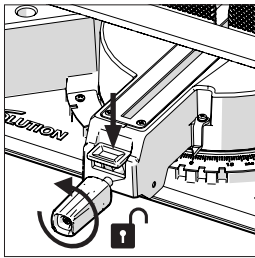

III. 1

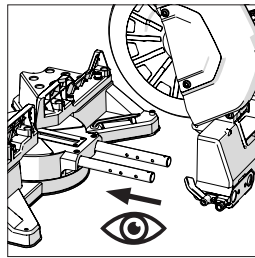

III. 2

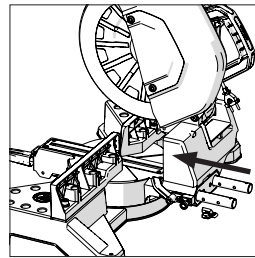

III. 3

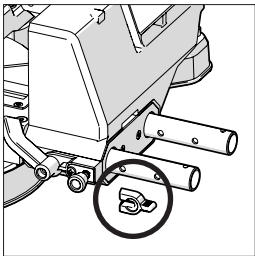

III. 4

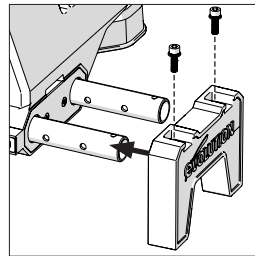

III. 5

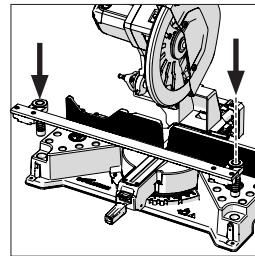

III. 6

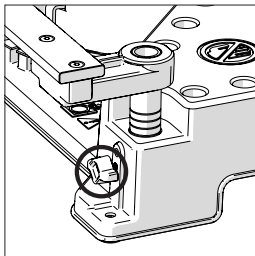

III. 7

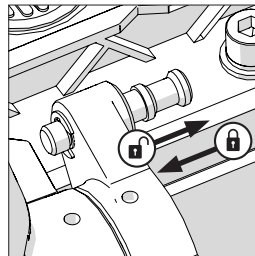

III. 8

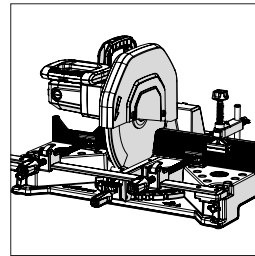

III. 9

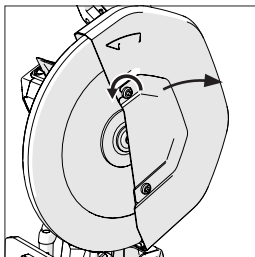

III. 10

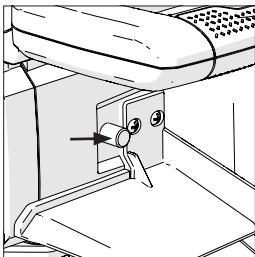

III. 11

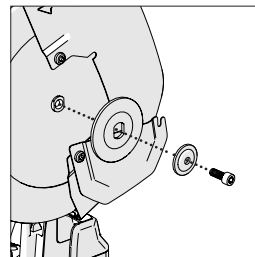

III. 12

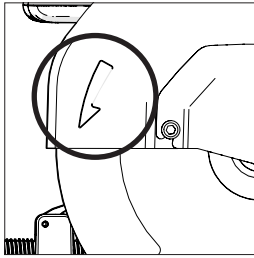

III. 13

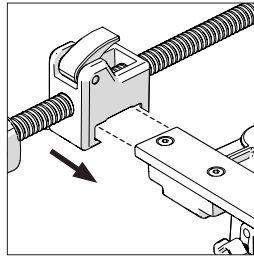

III. 14

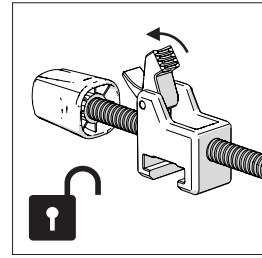

III. 15

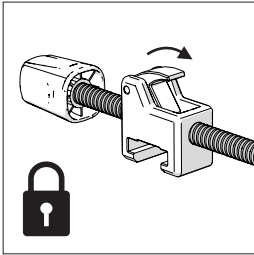

III. 16

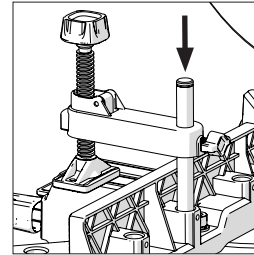

III. 17

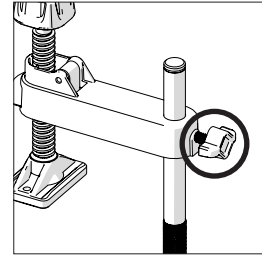

III. 18

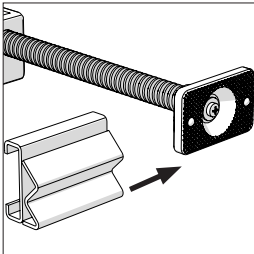

III. 19

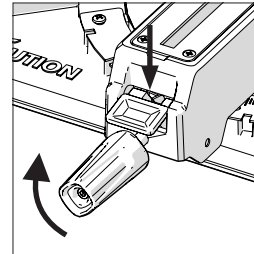

III. 20

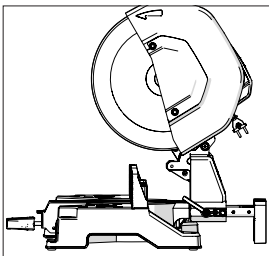

III. 21a

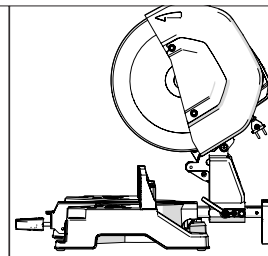

III. 21b

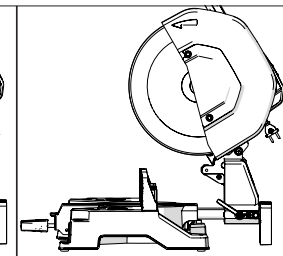

III. 21c



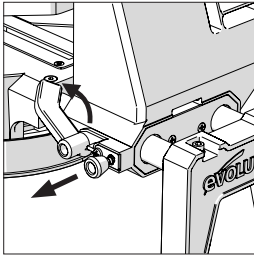

III. 22

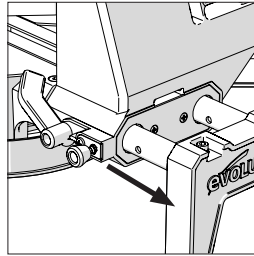

III. 23

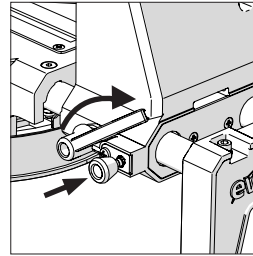

III. 24

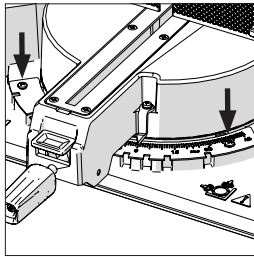

III. 25

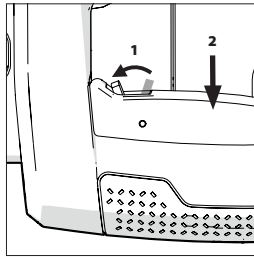

III. 26

CARACTÉRISTIQUES		S355MCS	
APPAREIL	RU/UE	USA	
Code produit	RU 220-240 V :102-0001, RU 110 V :102-0002, UE 220-240 V :102-0003	RU 120 V :102-0004	
Moteur (RU/UE) 220 V-240 V ~ 50 Hz	2 200 W	-	
Moteur (RU) 110 V ~ 50 Hz	1 600 W	-	
Moteur (USA) 120 V ~ 60 Hz	-	15 A	
Vitesse (à vide)	1 550 min <sup>-1</sup>	1 450 min <sup>-1</sup>	
Poids (avec la lame)	35 kg		
Câble d'alimentation	3 m	10 feet	
CAPACITÉ DE COUPE			
Plaque en acier doux (épaisseur max.)	12 mm	1/2 "	
Plaque en acier inoxydable (épaisseur max.)	5 mm Ø	13/64 " Ø	
Tube carré à 90 °	120 x 120 mm	4-3/4 " x 4-3/4 "	
Tube carré à 45 °	100 x 100 mm	3-29/32 " x 3-29/32 "	
Tube rectangulaire à 90 °	100 x 165 mm	3-29/32 " x 6-7/16 "	
Tube rectangulaire à 45 °	100 x 110 mm	3-29/32 " x 4-3/8 "	
Tube rond à 90 °	Ø 120 mm	Ø 4-11/16 "	
Tube rond à 45 °	Ø 110 mm	Ø 4-5/16 "	
Longueur minimale de la pièce coupée	8 mm	5/16 "	
LAME			
Diamètre	355 mm	14 "	
Alésage	25,4 mm	1 "	
Trait de coupe	2,4 mm	0,094 "	
Lame acier doux Nombre de dents	66		
NIVEAUX D'ÉMISSION SONORE*			
Niveau de pression acoustique L <sub>PA</sub>	110 V : 94,9 dB(A) / 220-240 V : 94,8 dB(A)		
Niveau d'intensité acoustique L <sub>WA</sub>	110 V : 107,9 dB(A) / 220-240 V : 107,8 dB(A)		
Incertitude, K <sub>PA</sub> et K <sub>WA</sub>	3dB(A)		

Ø Une lame en acier inoxydable doit être installée.

**AVERTISSEMENT :** L'alimentation électrique lors de la mise en marche du produit risque d'entraîner des chutes de tension qui peuvent avoir une incidence sur les autres équipements (variation de l'éclairage, par exemple). Pour des raisons techniques, ces perturbations ne devraient pas se produire si l'impédance secteur est de  $Z_{max} < 0,069 \Omega$ . Pour plus d'informations, contactez votre fournisseur d'électricité local.

### FICHE AVEC DÉTROMPEUR

#### AVERTISSEMENT (ÉTATS-UNIS UNIQUEMENT):

Afin de réduire les risques d'électrocution, cet appareil est équipé d'une fiche avec détrompeur (une broche est plus large que l'autre). Cette fiche peut uniquement être branchée dans une prise femelle avec détrompeur. Si la fiche ne s'insère pas entièrement, retournez-la. Si elle ne convient toujours pas, faites installer une prise femelle appropriée par un électricien qualifié. Ne changez pas la fiche.





#### AVERTISSEMENT :







- les émissions vibratoires durant l'utilisation effective de l'outil électrique peuvent être différentes des valeurs déclarées en fonction de la manière dont l'outil est utilisé et du type de pièce à usiner ; et
- il est nécessaire d'identifier les mesures de sécurité à adopter pour protéger l'opérateur en fonction d'une estimation de l'exposition dans les conditions effectives d'utilisation (en tenant compte de toutes les étapes du cycle d'opération, par exemple lorsque l'outil est mis à l'arrêt et lorsqu'il tourne au ralenti, en plus du déclenchement).

### ÉTIQUETTES ET SYMBOLES

**AVERTISSEMENT :** N'utilisez pas cet appareil si les étiquettes d'avertissement et/ou de consignes sont manquantes ou endommagées. Contactez Evolution Power Tools pour le remplacement des étiquettes.

**Remarque :** Tous les symboles suivants ou certains d'entre eux peuvent apparaître dans le manuel ou sur le produit.

Symbole	Description
V	Volts
A	Ampères
Hz	Hertz
mpo <sup>-1</sup>	Vitesse
~	Courant alternatif
n <sub>0</sub>	Vitesse à vide
	Portez des lunettes de sécurité
	Portez des protections auditives
	Portez un dispositif de protection contre la poussière
	Lisez le mode d'emploi

	Protection à double isolation
	Certification CE
	Certification UKCA
	Certification TUV SUD
	Déchets électriques et équipement électronique
	Avertissement
	Ne pas toucher - N'approchez pas vos mains

### USAGE PRÉVU DE CET OUTIL ÉLECTRIQUE

**AVERTISSEMENT :** Ce produit a été conçu pour fonctionner avec des lames Evolution spécifiques.

Utilisez uniquement des accessoires conçus pour l'utilisation avec cet appareil et/ou ceux spécifiquement recommandés par Evolution Power Tools Ltd.

Lorsqu'il est équipé d'une lame appropriée, cet appareil peut être utilisé pour couper les matériaux suivants :

**Acier doux**

**Acier fin**

**Acier inoxydable**

**Aluminium**

**Bois**

**Acier inoxydable**

**Remarque :** couper de l'acier galvanisé peut réduire la durée de vie de la lame.

### USAGE PROSCRIT DE CET OUTIL ÉLECTRIQUE

**AVERTISSEMENT :** Ce produit est une scie à onglet tronçonner à commande manuelle et doit être utilisé uniquement en tant que tel. Il ne doit en aucun cas être modifié ou utilisé pour alimenter tout autre appareil ou entraîner tout accessoire autre que ceux mentionnés dans le présent mode d'emploi.

**AVERTISSEMENT:** Cet appareil n'est pas conçu pour être utilisé par des personnes (y compris les enfants) dont les capacités physiques, sensorielles ou mentales sont réduites, ou dénuées d'expérience ou de connaissances, sauf si elles ont pu bénéficier, par l'intermédiaire d'une personne responsable de leur sécurité et capable d'utiliser l'appareil en sécurité, d'une surveillance ou d'instructions préalables concernant l'utilisation de

l'appareil. Les enfants doivent être surveillés pour garantir qu'ils n'aient pas accès à cet appareil et qu'ils ne soient pas autorisés à jouer avec.

### SÉCURITÉ ÉLECTRIQUE

Cet appareil est équipé de la fiche moulée et du câble électrique adéquats pour le marché désigné. Si le câble d'alimentation de cet outil électrique est endommagé, il doit être remplacé par un câble d'alimentation spécialement préparé, disponible auprès du service de réparation

### UTILISATION EN EXTÉRIEUR

**AVERTISSEMENT** : Si vous utilisez cet outil en extérieur, ne l'exposez pas à la pluie et ne l'utilisez pas dans des lieux humides pour assurer votre protection. Ne placez pas l'outil sur des surfaces humides. Si possible, utilisez un établi sec et propre. Pour une protection supplémentaire, utilisez un dispositif de courant différentiel résiduel (DCR) qui interrompra l'alimentation si le courant de fuite vers la terre excède 30 mA pour 30 ms. Vérifiez toujours le bon fonctionnement du dispositif différentiel résiduel (DCR) avant d'utiliser l'appareil.

Si vous devez utiliser une rallonge, celle-ci doit convenir à l'utilisation en extérieur et cette mention doit figurer sur l'étiquette.

Les instructions du fabricant doivent être respectées lors de l'utilisation d'une rallonge.

### CONSIGNES GÉNÉRALES DE SÉCURITÉ CONCERNANT LES OUTILS ÉLECTRIQUES

Ces consignes générales de sécurité pour les outils électriques sont telles que spécifiées dans la norme EN 62841-1: 2015 & EN IEC 62841-3-9:2020/ A11:2020

**⚠ AVERTISSEMENT** : Lisez tous les avertissements, instructions, illustrations et caractéristiques fournies avec cet outil électrique. Le non-respect de l'ensemble des instructions mentionnées ci-dessous risque de provoquer des électrocutions, des incendies et/ou des blessures graves.

Conservez tous les avertissements de sécurité et toutes les instructions pour vous y reporter par la suite. Dans les avertissements, le terme « outil électrique » fait référence aux outils électriques fonctionnant sur secteur (avec fil) ou sur batterie (sans fil).

#### 1) Consignes générales de sécurité concernant les outils électriques [sécurité de l'espace de travail]

**a) L'espace de travail doit être propre et suffisamment éclairé.** Les espaces sombres et encombrés sont propices aux accidents.

**b) Ne mettez pas en marche votre outil électrique dans un environnement explosif, ou en présence de liquide inflammable, de gaz ou**

**de poussière.** Les outils électriques produisent des étincelles qui peuvent faire enflammer la poussière ou les vapeurs.

**c) Tenez les enfants et les autres personnes présentes éloignés lorsque vous utilisez un outil électrique.** Les distractions peuvent causer une perte de contrôle.

#### 2) Avertissements généraux relatifs aux outils électriques [sécurité électrique]

**a) Les fiches des outils électriques doivent correspondre à la prise secteur utilisée.** Ne modifiez jamais la fiche, de quelque façon que ce soit. N'utilisez jamais d'adaptateurs de fiche avec des outils reliés à la terre. Les fiches et prises non modifiées réduisent le risque d'électrocution.

**b) Évitez tout contact du corps avec des surfaces reliées à la terre, telles que des tuyaux, radiateurs, cuisinières et réfrigérateurs.** Il existe un risque accru d'électrocution si votre corps est relié à la terre.

**c) N'exposez les outils électriques ni à la pluie ni à l'humidité.** La pénétration d'eau dans ces outils accroît le risque d'électrocution.

**d) Ne malmenez pas le câble d'alimentation.**

**N'utilisez jamais le câble d'alimentation pour transporter l'outil et ne débranchez jamais l'appareil en tirant sur le câble.** Tenez le câble à l'écart de la chaleur, de l'huile, d'objets tranchants et des pièces en mouvement. Un câble endommagé ou emmêlé accroît le risque d'électrocution.

**e) Pour les travaux à l'extérieur, utilisez un câble spécialement conçu à cet effet.** L'utilisation d'un câble conçu pour l'usage extérieur réduit le risque d'électrocution.

**f) Si le fonctionnement de l'outil électrique dans des endroits humides est inévitable, utilisez une prise protégée par un dispositif de courant différentiel résiduel (DCR).** L'utilisation d'un dispositif différentiel résiduel réduit le risque d'électrocution.

#### 3) Avertissements généraux relatifs aux outils électriques [sécurité électrique]

**a) Restez attentif, prêtez attention au travail que vous êtes en train d'effectuer et faites preuve de bon sens lors de l'utilisation de tout outil électrique.** N'utilisez pas d'outil électrique si vous êtes fatigué(e) ou sous l'influence de l'alcool, de drogues ou de médicaments. Un moment d'inattention pendant l'utilisation d'un outil électrique peut entraîner des blessures graves.

**b) Utilisez un équipement de protection individuelle.** Portez toujours un dispositif de protection oculaire. Des équipements de protection tels que les masques anti-poussière, les chaussures de sécurité anti-dérapantes, les casques ou les protections acoustiques utilisés dans les conditions appropriées réduiront le risque de blessures.

**c) Veillez à éviter les démarrages imprévisibles.** Assurez-vous que l'interrupteur est en position

d'arrêt avant de brancher l'outil sur une prise secteur et/ou un bloc-batterie, de ramasser ou de transporter l'outil. Le fait de porter un outil électrique avec le doigt sur son interrupteur ou de brancher un outil dont l'interrupteur est en position de marche peut causer un accident.

**d) Retirez les clés de réglage ou les clés à écrous avant de mettre l'outil en marche.** Un outil ou une clé laissée sur une pièce rotative d'un outil électrique pourrait causer de graves dommages corporels.

**e) Ne travaillez pas à bout de bras. Gardez toujours un bon appui et un bon équilibre.** Ceci permettra de mieux contrôler l'outil électrique en cas de situation imprévue.

**f) Portez une tenue appropriée.** Ne portez ni vêtements amples, ni bijoux. Gardez vos cheveux, vêtements et gants à l'écart des pièces en mouvement. Les vêtements amples, les bijoux et les cheveux longs peuvent se prendre dans les pièces en mouvement.

**g) Si les appareils sont équipés de dispositifs d'extraction et de collecte des poussières, assurez-vous qu'ils sont branchés et utilisés correctement.** Le fait d'aspirer la poussière peut réduire les risques qui y sont liés.

**h) Ne vous montrez pas trop sûr de vous et n'ignorez pas les précautions d'un outil à cause de la familiarité acquise par son utilisation fréquente.** Toute action imprudente risque d'entraîner de graves blessures en une fraction de seconde.

**4) Avertissements généraux relatifs à la sécurité des outils électriques [utilisation et entretien des outils électriques].**

**a) N'exercez pas une force excessive sur l'outil électrique.** Utilisez l'outil électrique approprié pour le travail. Un outil électrique approprié exécutera mieux le travail et de façon moins dangereuse s'il est utilisé dans les limites prévues de son utilisation.

**b) N'utilisez pas l'outil électrique si l'interrupteur ne permet pas de le mettre en marche ou de l'arrêter.** Un outil électrique qui ne peut pas être contrôlé par son interrupteur est dangereux et doit être réparé.

**c) Débranchez l'outil électrique de la source d'alimentation et/ou retirez le bloc batterie, s'il est amovible, de l'outil électrique avant de procéder à tout réglage, changement des accessoires ou rangement des outils électriques.** Ces mesures de sécurité préventives réduisent les risques de démarrage accidentel de l'outil électrique.

**d) Lorsque vous avez fini de vous en servir, rangez les outils électriques hors de portée des enfants et empêchez les personnes qui ne connaissent pas l'outil électrique ou les présentes instructions de l'utiliser.** Les outils électriques sont dangereux lorsqu'ils sont utilisés par des personnes non initiées.

**e) Entretenez les outils électriques et leurs**

**accessoires. Vérifiez l'alignement ou l'attache des pièces mobiles, qu'aucune pièce ne soit brisée et assurez-vous qu'aucun autre problème ne risque d'affecter le bon fonctionnement de l'outil électrique.** En cas de dommages, faites réparer l'outil électrique avant de l'utiliser de nouveau. Beaucoup d'accidents sont causés par des outils électriques mal entretenus.

**f) Gardez les outils de coupe bien affûtés et propres.** Des outils de coupe correctement entretenus et dont les tranchants sont bien affûtés risquent moins de se gripper et sont plus faciles à contrôler.

**g) Utilisez l'outil électrique, les accessoires et les embouts, etc., conformément au présent mode d'emploi pour les utilisations pour lesquelles ils sont conçus, en tenant compte des conditions et du type de travail à exécuter.** L'usage de l'outil électrique à d'autres fins que celles prévues peut entraîner des situations dangereuses.

**h) Faites en sorte que les poignées et les surfaces de prise soient toujours sèches, propres et dénuées d'huile ou de graisse.** Des poignées ou des surfaces de prises glissantes ne permettent pas la manipulation et le contrôle de l'outil en toute sécurité lors de situations imprévues.

**5) Avertissements généraux de sécurité des outils électriques [Entretien]**

**a) L'entretien doit être confié à un technicien qualifié, utilisant exclusivement des pièces identiques à celles d'origine.** Ceci assurera le maintien de la sécurité de l'outil électrique.

#### CONSEILS DE SANTÉ

**AVERTISSEMENT :** Lors de l'utilisation de cet appareil, des particules de poussière peuvent être générées. Dans certains cas, en fonction des matériaux avec lesquels vous travaillez, cette poussière peut se révéler particulièrement nocive. Si vous suspectez que la peinture à la surface du matériau que vous souhaitez couper contient du plomb, demandez les conseils d'un professionnel. Les peintures au plomb doivent être retirées uniquement par un professionnel. Vous ne devez pas tenter de les retirer vous-même. Une fois que la poussière s'est déposée sur les surfaces, un contact entre la main et la bouche peut donner lieu à l'ingestion de plomb. L'exposition au plomb, même en faible quantité, est susceptible de provoquer des lésions irréversibles du cerveau ou du système nerveux. Les jeunes enfants et les enfants à naître sont particulièrement vulnérables. Il est conseillé de considérer les risques associés aux matériaux avec lesquels vous travaillez et de réduire les risques d'exposition.

Certains matériaux pouvant générer des poussières potentiellement dangereuses pour votre santé, nous vous conseillons d'utiliser un masque agréé avec des filtres interchangeables lors de l'utilisation de cet appareil.

**Vous devriez toujours :**

- Travailler dans un endroit bien aéré.
- Travaillez en portant un équipement de protection agréé tel qu'un masque anti-poussière spécialement conçu pour filtrer les particules microscopiques.

**AVERTISSEMENT :** L'utilisation de tout outil électrique peut donner lieu à la projection de corps étrangers vers vos yeux, risquant de les endommager gravement. Avant de commencer à utiliser un outil électrique, portez toujours des lunettes de protection munies d'écrans latéraux ou un masque facial intégral si nécessaire.

**Consignes de sécurité pour les scies à onglet**

**a) Les scies à onglets sont conçues pour couper du bois ou des produits dérivés du bois. Elles ne doivent pas être utilisées avec des lames de coupes circulaires abrasives pour couper des métaux ferreux comme des barres, tiges, clous, etc**

Les poussières abrasives engendrent l'enrayement de pièces mobiles telles que le carter inférieur. Les étincelles produites par une coupe abrasive brûleront le carter inférieur, l'encart de trait de scie et les autres pièces en plastique.

**b) Si possible, utilisez des pinces pour maintenir la pièce à usiner. Si vous tenez la pièce à usiner à la main, laissez toujours au moins 100 mm entre votre main et chaque côté de la lame de la scie. N'utilisez pas cette scie pour couper des pièces trop petites pour être maintenues en toute sécurité par une pince ou à la main.** Si votre main est trop proche de la lame de la scie, le risque de blessure lié au contact avec la lame augmente.

**c) La pièce à usiner doit être immobile et maintenue par une pince ou maintenue à la fois par le guide et la table. Ne coupez pas la pièce à usiner ou ne l'alimentez pas dans la scie « à main levée » pour quelque raison que ce soit.** Les pièces à usiner non maintenues ou mobiles risquent d'être projetées à grande vitesse et d'entraîner des blessures.

**d) Poussez la scie dans la pièce à usiner. Ne tirez pas la scie dans la pièce à usiner. Pour réaliser une coupe, levez la tête de la scie et tirez-la par-dessus la pièce à usiner sans la couper, démarrez le moteur, abaissez la tête de la scie et poussez la scie dans la pièce à usiner.** Réaliser une coupe en tirant la scie risque d'entraîner le passage de la lame sur la surface de la pièce à usiner et de projeter l'assemblage de la lame violemment sur l'opérateur.

**e) Ne placez jamais votre main sur la ligne de coupe prévue, devant ou derrière la lame de la scie.** Le maintien de la pièce à usiner à « mains croisées » (en tenant la pièce à usiner à droite de la lame de la scie avec votre main gauche ou vice versa) est dangereux.

**f) N'approchez pas votre main à plus de 100 mm de l'arrière du guide et de chaque côté de la lame de la scie lorsqu'elle tourne dans le but d'éliminer les chutes de bois ou pour toute autre raison.** Cette proximité entre votre main et la lame tournante peut ne pas sembler évidente et vous risquez de vous blesser gravement.

**g) Vérifiez votre pièce à usiner avant de la couper. Si la pièce à usiner est arquée ou déformée, insérez-la dans une pince de sorte que la face arquée extérieure soit en face du guide. Assurez-vous toujours de l'absence d'espace entre la pièce à usiner, le guide et la table le long de la ligne de coupe.** Les pièces à usiner tordues ou déformées risquent de tourner ou de bouger et de bloquer la lame tournante de la scie lors de la coupe. La pièce à usiner ne doit pas contenir de clous ou d'objets étrangers.

**h) N'utilisez pas la scie tant que des outils, des chutes de bois, etc. se trouvent sur la table, à l'exception de la pièce à usiner.** Les petits débris ou les pièces mobiles de bois ou autres objets en contact avec la lame tournante risquent d'être projetés à grande vitesse.

**i) Coupez uniquement une pièce à usiner à la fois.** Il n'est pas possible de maintenir ou d'attacher plusieurs pièces à usiner empilées en toute sécurité et la lame risquerait de se bloquer ou de bouger lors de la coupe.

**j) Assurez-vous que la scie à onglets est montée ou placée sur une surface ferme et à niveau avant toute utilisation.** Une surface ferme et à niveau diminue le risque d'instabilité de la scie à onglets.

**k) Planifiez votre travail. À chaque changement de réglage du biseau ou de l'angle de l'onglet, assurez-vous que le guide réglable est correctement positionné pour maintenir la pièce à usiner et qu'il ne génère pas la lame ou le système de protection.** Avant de mettre l'outil en marche et de placer la pièce à usiner sur la table, déplacez la lame de la scie pour réaliser une simulation de coupe complète pour vérifier qu'il n'existe aucune interférence ou aucun danger lié au guide de coupe.

**l) Si vous coupez une pièce à usiner plus large ou plus longue que la surface de la table, équipez-vous d'un dispositif de maintien adapté comme une rallonge de table ou des tréteaux, etc. Les pièces à usiner plus longues ou plus larges que la table de scie à onglets risquent de basculer si elles ne sont pas maintenues de manière adéquate.** Si la pièce à usiner ou à couper bascule, elle risque de soulever le carter inférieur ou d'être projetée par la lame tournante.

**m) Ne demandez pas à une autre personne de se substituer à une rallonge de table pour mieux maintenir la pièce.** Si la pièce à usiner n'est pas maintenue en toute stabilité, la lame risque de

se bloquer et la pièce à usiner risque de bouger lors de la coupe et de vous entraîner vous et la personne qui vous aide en direction de la lame tournante.

**n) La pièce à couper ne doit pas être bloquée ou pressée contre la lame tournante de la scie par quelque moyen que ce soit.** Si elle est confinée (en utilisant des butées de longueur, par exemple), la pièce à couper risque de se coincer contre la lame et d'être projetée violemment.

**o) Utilisez toujours une pince ou un système de fixation conçu pour maintenir les matériaux ronds comme les tiges ou les tubes de façon adéquate.** Les tiges ont tendance à rouler lors de la coupe, forçant la lame à « mordre » et à attirer la pièce et vos mains en direction de la lame.

**p) Attendez que la lame atteigne sa vitesse maximale avant de la mettre en contact avec la pièce à usiner.** Cela réduira le risque de projection de la pièce à usiner.

**q) Si la pièce à usiner ou la lame se bloque, éteignez la scie à onglets. Attendez que toutes les pièces mobiles s'arrêtent et débranchez la prise de l'alimentation électrique et/ou retirez le bloc-batterie. Procédez ensuite au déblocage du matériau bloqué.** Le fait de continuer à scier une pièce à usiner bloquée risque d'entraîner une perte de contrôle ou d'endommager la scie à onglets.

**r) À la fin de la coupe, relâchez l'interrupteur, abaissez la tête de la scie et attendez que la lame s'arrête avant de retirer la pièce coupée.** Il est dangereux d'approcher vos mains de la lame qui continue à tourner.

**s) Maintenez fermement la poignée lors de la réalisation d'une coupe incomplète ou lorsque vous relâchez l'interrupteur avant que la tête de la scie ne se soit complètement abaissée.** Le processus de freinage de la scie risque d'entraîner l'abaissement soudain de la tête de la scie et de vous blesser.

**AVERTISSEMENT :** S'il manque des pièces, n'utilisez pas l'appareil jusqu'à ce que les pièces manquantes soient remplacées. Le non-respect de cette règle pourrait provoquer des blessures graves.

#### AVERTISSEMENTS SUPPLÉMENTAIRES

**1. Laissez les carters en place** et veillez à ce qu'ils restent en bon état.

**2. Retirez les clés de réglage.** Prenez l'habitude de vérifier que les clés de réglage ont été retirées de l'outil avant de le mettre en marche.

**3. Veillez à ce que l'espace de travail reste propre.** Les espaces et les établis encombrés risquent d'entraîner des accidents.

**4. N'utilisez pas l'outil dans un environnement dangereux.** N'utilisez jamais un outil électrique dans un endroit humide ou mouillé et ne l'exposez pas à la pluie. L'espace de travail doit être

suffisamment éclairé.

**5. Ne laissez pas les enfants s'approcher de l'appareil.** Tous les visiteurs doivent se tenir à bonne distance de la zone de travail.

**6. Afin d'assurer la sécurité des enfants,** équipez l'atelier de verrous et d'interrupteurs généraux ou dissimulez les clés de contact.

**7. Ne forcez pas sur l'outil.** Il exécutera un meilleur travail de façon moins dangereuse s'il est utilisé dans les limites prévues.

**8. Utilisez l'outil approprié.** Ne forcez pas sur l'outil ou ses accessoires pour effectuer une tâche pour laquelle il n'est pas prévu.

**9. Utilisez les rallonges appropriées.** Veillez à ce que votre rallonge soit en bon état. Lorsque vous utilisez une rallonge, veillez à en choisir une ayant un calibre adapté au transport du courant nécessaire à votre outil. Une rallonge d'un calibre insuffisant provoquera une chute de tension, qui entraînera à son tour une perte de puissance et une surchauffe. Le tableau qui figure sur la page suivante liste le bon calibre à utiliser en fonction de la longueur de la rallonge et de l'ampérage. En cas de doute, choisissez le calibre supérieur suivant. Plus le calibre est bas, plus la rallonge est résistante.

**10. Portez une tenue adaptée** et ne portez pas de vêtements amples, gants, cravates, bagues, bracelets ou autres bijoux qui risqueraient de se coincer dans les pièces mobiles. Le port de chaussures antidérapantes est recommandé. Portez un couvre-chef pour contenir les cheveux longs.

**11. Utilisez toujours des lunettes de sécurité.**

Utilisez également un masque facial ou anti-poussières si les coupes génèrent de la poussière. Des lunettes de vue normales ne sont pourvues que de verres résistants aux impacts ; il ne s'agit donc pas de lunettes de sécurité.

**12. Sécurisez votre pièce.** Dans la mesure du possible, utilisez des pinces ou un étai pour maintenir la pièce à usiner. Cette pratique est moins risquée et vos deux mains restent libres pour utiliser l'outil.

**13. Ne travaillez pas à bout de bras.** Gardez toujours un bon appui et un bon équilibre.

**14. Entretenez soigneusement les outils.**

Nettoyez et affûtez régulièrement les outils pour garantir une utilisation sûre et optimale. Suivez les instructions sur la lubrification et le changement d'accessoires.

**15. Débranchez les outils** avant de les entretenir ou de changer d'accessoires comme les lames, embouts, fraises etc.

**16. Réduisez le risque de démarrage impromptu.** Veillez à ce que l'interrupteur soit sur la position arrêt avant le branchement.

**17. Utilisez les accessoires recommandés.** Les accessoires recommandés figurent dans le mode d'emploi. L'utilisation d'accessoires inappropriés risque d'entraîner des blessures.

**18. Ne montez jamais sur l'outil.** Un basculement

de l'outil ou le contact accidentel avec l'accessoire de coupe peut entraîner des blessures graves.

**19. Vérifiez l'état des pièces.** Avant d'utiliser l'outil, contrôlez minutieusement tous carters ou autres pièces pour détecter toute trace d'endommagement afin de vous assurer du bon fonctionnement de l'outil et de sa capacité à remplir sa fonction initiale. Vérifiez l'alignement et la fixation des pièces mobiles, repérez les pièces cassées, le montage et tout autre problème qui risquerait de nuire à son fonctionnement. Tous carters ou autres pièces endommagés doivent être correctement réparés ou remplacés.

**20. Sens de coupe.** La pièce à couper ne doit être engagée que dans le sens contraire à celui de la rotation de la lame.

**21. Ne laissez jamais un outil en marche sans surveillance.** Éteignez l'outil. Ne lâchez pas l'outil avant qu'il se soit complètement arrêté.

#### PRISE EN MAIN DÉBALLAGE

**Mise en garde :** Cet emballage contient des objets tranchants. Faites attention lors du déballage.

Retirez l'appareil et les accessoires fournis de l'emballage. Vérifiez soigneusement que l'appareil est en bon état et que vous disposez de tous les accessoires énumérés dans ce manuel. Assurez-vous que tous les accessoires sont complets. S'il manque une ou plusieurs pièces, renvoyez l'appareil et ses accessoires dans leur emballage d'origine au revendeur.

Ne jetez pas l'emballage.

Conservez-le en bon état tout au long de la période de garantie. Jetez l'emballage d'une manière respectueuse de l'environnement. Si possible, recyclez-le.

Ne laissez pas les enfants jouer avec des sacs plastiques vides, en raison du risque de suffocation.

#### N° DE SÉRIE / NUMÉRO DE LOT

Le numéro de série se situe sur le carter du moteur de l'appareil. Pour savoir comment identifier le numéro de lot, contactez l'assistance téléphonique Evolution Power Tools ou rendez-vous sur : [www.evolutionpowertools.com](http://www.evolutionpowertools.com)

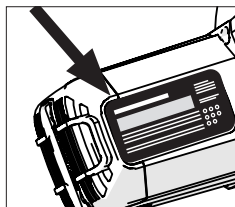

#### ARTICLES FOURNIS

Description	Quantité
Mode d'emploi	1
Lame TCT acier doux 355 mm (14")	1
Clé hexagonale à double embout 5 mm/8 mm (changement de lame)	1
Bloc en V	3
Poignée de la tête de coupe	1
Ensemble base/table	1
Supports et fixations de la glissière	1
Vis papillon	3
Pince supérieure	1
Barre transversale de serrage	1
Pince avant	2

#### LAMES DE RECHANGE

Description	Pièce n°
Lame TCT multi-matériaux 355 mm (14")	(RU/UE) RAGEBLADE-355MULTI (USA) RAGE355BLADE
Lame diamant 355 mm (14")	(RU/UE) RAGEBLADE-355DIAMOND (USA) 14BLADEDM
Lame acier doux 355 mm (14")	(RU/UE) M355TCT-66CS (USA) 14BLADEST
Lame acier inoxydable 355 mm (14")	(RU/UE) S366TCT-90CS (USA) 14BLADESS
Lame acier fin 355 mm (14")	(RU/UE) T355TCT-90CS (USA) 14BLADET
Lame aluminium 355 mm (14")	(RU/UE) A355TCT-80CS (USA) 14BLADEAL
Lame de coupe Bois 355 mm (14")*	(USA) GW355TCT-60

\*Conforme à la norme EN 847-1



## PRÉSENTATION DE L'APPAREIL

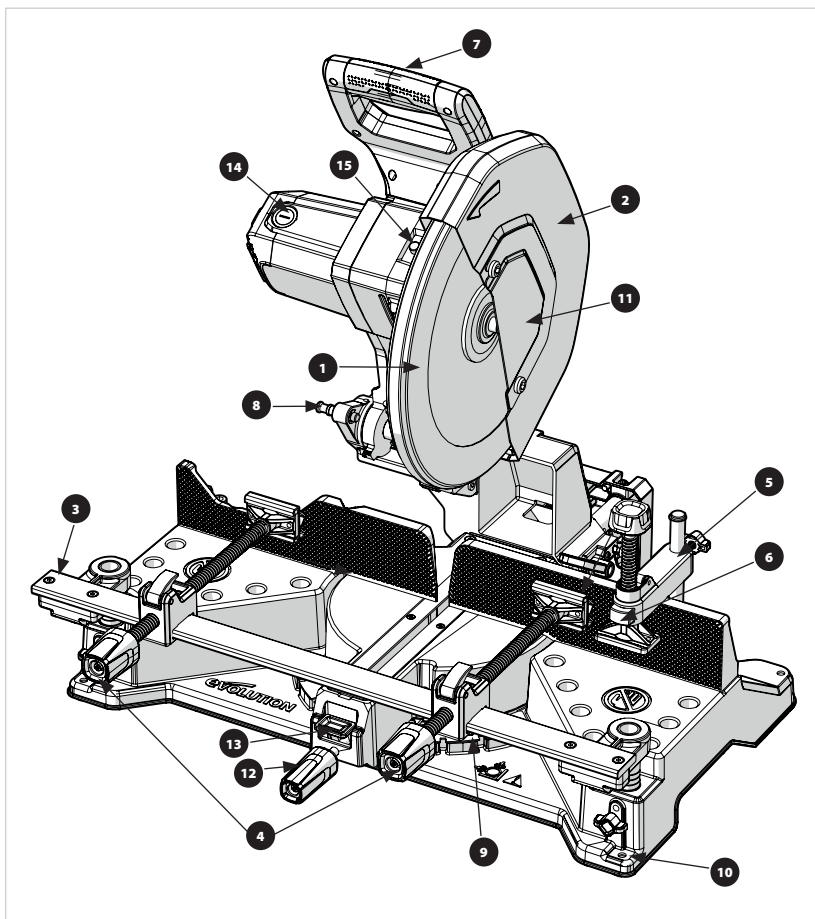

- |   |   |
|---|---|
| 1. CARTER DE LAME INFÉRIEUR                         | 9. RAPPORTEUR DE L'ONGLET                 |
| 2. CARTER DE LAME SUPÉRIEUR                         | 10. TROUS DE MONTAGE DE L'ÉTABLI X4       |
| 3. BARRE TRANSVERSALE DE SERRAGE                    | 11. CARTER DE L'ARBRE DE LA LAME          |
| 4. PINCES AVANT X2                                  | 12. BOUTON DE VERROUILLAGE DE L'ONGLET    |
| 5. PINCE SUPÉRIEURE                                 | 13. BOUTON POUSSOIR D'INDEXATION D'ONGLET |
| 6. BOUTON À DÉBLOCAGE RAPIDE DE LA PINCE SUPÉRIEURE | 14. BALAIS EN CARBONE BOUCHON D'ACCÈS     |
| 7. POIGNÉE DE COUPE                                 | 15. BOUTON DE BLOCAGE DE L'ARBRE          |
| 8. GOUPILLE DE VERROUILLAGE DE LA TÊTE DE COUPE     |   |

**PRÉSENTATION DE L'APPAREIL**

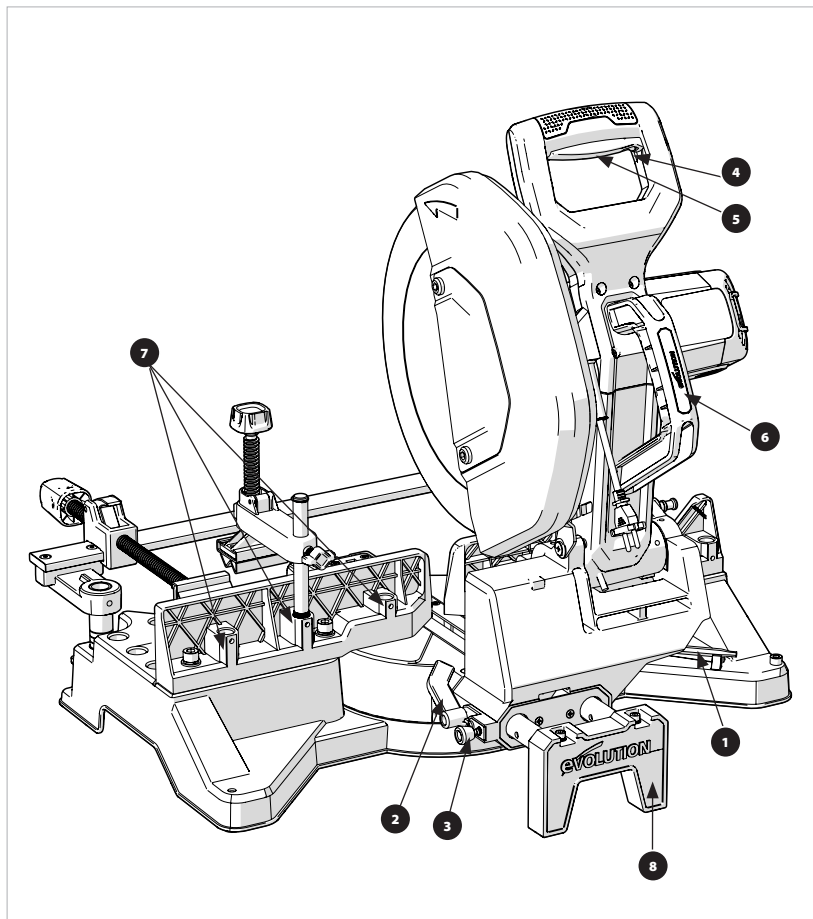

- |   |                                    |
|---|------------------------------------|
| 1. CLÉ HEXAGONALE DOUBLE EMBOUT           | 7. DOUILLES DE LA PINCE SUPÉRIEURE |
| 2. LEVIER DE VERROUILLAGE DU COULISSEMENT | 8. SUPPORT DE GLISSIÈRE ARRIÈRE    |
| 3. GOUPILLE DE VERROUILLAGE À RESSORT     |                                    |
| 4. VERROUILLAGE DE LA GÂCHETTE DÉSACTIVÉ  |                                    |
| 5. INTERRUPTEUR À GÂCHETTE MARCHÉ/ARRÊT   |                                    |
| 6. POIGNÉE DE TRANSPORT                   |                                    |

## MONTAGE ET PRÉPARATION

6 pièces principales doivent être assemblées :

- La base tournante et l'ensemble de la table
- La tête de coupe en position haute
- L'ensemble de la barre transversale de serrage
- Pincés avant
- Pince supérieure
- Lame

Retirez du carton principal l'insert en mousse supérieur, qui contient toutes les pièces de serrage et les pièces auxiliaires.

Retirez le deuxième insert en mousse qui renferme l'ensemble de la tête de coupe. Retirez l'ensemble de la tête de coupe de la mousse et mettez-la de côté.

Retirez l'ensemble base/table du carton et placez-le sur une surface stable.

Faites pivoter la table sur un angle d'onglet de 0 degré en desserrant le bouton de verrouillage, en appuyant sur le bouton de contournement de l'indexation et en resserrant le bouton de verrouillage (III. 1)

Assurez-vous que l'arrière de l'appareil est tourné vers vous, donnant accès aux glissières (III. 2)

**REMARQUE :** Dans cette position, la glissière de gauche comporte des trous traversants qui s'engagent dans les commandes coulissantes de la tête de coupe.

Montez avec précaution l'ensemble de la tête de coupe sur les glissières en orientant le moteur vers la droite.

Faites complètement glisser l'ensemble de la tête de coupe sur les glissières. (III. 3)

Retirez et mettez au rebut l'entretoise de remplacement de la goupille de verrouillage de la glissière (III. 4)

Veillez à ce que la goupille à ressort s'engage dans le trou le plus proche de la table tournante pour assurer la stabilité pendant le montage.

Placez le support de glissière arrière sur les glissières de manière à ce que les trous de fixation soient visibles et orientés vers le haut. Fixez la glissière à l'aide de 2 vis de blocage et de rondelles fournies avec la clé hexagonale (III. 5)

Faites pivoter l'appareil pour que l'avant de l'appareil soit face à vous. Installez la barre transversale de l'étrier en faisant glisser les montants verticaux dans les douilles de la base, en veillant à ce que la barre transversale reste de niveau (III. 6)

Placez les vis papillon dans la base. (III. 7)

Tout en tenant le protège-lame, coupez et retirez le lien en plastique et laissez soigneusement le

protège-lame se déplacer jusqu'à sa position fermée de fonctionnement sûr.

Assurez-vous que la goupille de verrouillage (III. 8) est rétractée avant de mettre la tête de coupe en position basse.

## MONTAGE PERMANENT DE LA SCIE

**AVERTISSEMENT :** Ces procédures doivent être essayées uniquement quand l'appareil est débranché de sa source d'alimentation.

La base comporte quatre trous dans lesquels vous pouvez insérer des boulons adaptés (non fournis) pour fixer l'appareil.

Prenez les consignes suivantes en compte pour installer l'appareil de façon permanente :

- Pour éviter toute blessure liée aux débris volants, positionnez la scie de sorte que les personnes à proximité ne puissent pas s'en approcher trop près (ou se placer derrière).
- Placez la scie sur une surface solide et nivelée dans un endroit où il y a suffisamment d'espace pour manipuler et supporter de manière appropriée la pièce.
- Assurez-vous que l'établi ou toute autre structure de support est solide et stable et ne « tangué » pas.
- Vérifiez que le câble d'alimentation ne peut s'emmêler avec aucune autre pièce de l'appareil lors du processus de coupe.
- Vérifiez que le câble d'alimentation est placé de manière à éviter les risques de chute (ou tout autre risque) pour l'opérateur ou toute autre personne à proximité.

## TRANSPORT DE LA SCIE

Ne transportez cet appareil que lorsque la tête de coupe est verrouillée en position abaissée (III. 8 et 9) avec la broche de verrouillage complètement enclenchée dans sa douille.

**Mise en garde !** Cette scie pèse 35 kg et doit être soulevée par deux personnes. Utilisez les poignées de transport moulées dans la base de l'appareil (voir la présentation de l'appareil).

## RETRAIT OU INSTALLATION D'UNE LAME

**AVERTISSEMENT :** N'utilisez que des lames Evolution conçues spécialement pour cet appareil, voir « lames de rechange ». Nous recommandons à l'opérateur de porter des gants de protection lors de l'installation ou du changement de la lame.

**Remarque :** N'utilisez que des lames de scie dont la vitesse est égale ou supérieure à celle indiquée sur l'outil.

## RETRAIT D'UNE LAME :

- Assurez-vous que la tête de coupe est dans sa position la plus haute.
- À l'aide de la clé hexagonale fournie, dresserez le boulon du cache de l'arbre avant et faites pivoter le

le cache de l'arbre afin de le dégager. (III. 10).

- Appuyez sur le bouton de blocage de l'arbre (III. 11) et retirez le boulon de la lame à l'aide de la clé hexagonale fournie. La lame peut pivoter légèrement jusqu'à ce que le blocage de l'arbre s'enclenche.
- Retirez le boulon, la rondelle et la flasque extérieure de l'arbre. (III. 12).
- Ouvrez le carter de lame et retirez soigneusement l'ancienne lame. Laissez la flasque intérieure de la lame en place

#### INSTALLATION D'UNE LAME :

- Installez la nouvelle lame en vérifiant que la flèche du sens de rotation de la lame corresponde à la direction de la flèche du carter de lame supérieur (III. 13).
- Laissez le carter se fermer et remettez la flasque extérieure de la lame et la rondelle en place.
- Remettez partiellement le boulon de l'arbre, appuyez sur le bouton de blocage de l'arbre et serrez totalement à l'aide de la clé hexagonale fournie.
- Remettez le cache de l'arbre en position fermée et resserrez le boulon du cache de l'arbre.

Après le remplacement d'une lame, faites toujours fonctionner la machine à vide pour vérifier que la lame est bien en place.

#### BARRE TRANSVERSALE ET PINCES AVANT, MONTAGE ET FONCTIONNEMENT

La barre transversale sert de support aux ensembles de serrage avant.

2 pinces frontales sont fournies pour permettre un large éventail d'options de serrage sûres. Lorsqu'elle est installée, la barre transversale dispose d'une plage de mouvements verticaux permettant d'aligner les pinces avant dans la position optimale pour différentes pièces.

Les montants verticaux comportent 6 petites rainures et 1 grande qui, une fois installées, produisent des clics audibles lorsque la hauteur de la barre est ajustée sur toute la plage de mouvement vertical.

Cela permet à l'utilisateur de s'assurer que la barre de serrage est maintenue à niveau.

À la hauteur maximale de fonctionnement en toute sécurité, une dernière rainure plus large indique la fin de la course.

Les vis papillon sont utilisées pour fixer la barre transversale à la hauteur choisie. Montez les assemblages de la pince avant en les faisant glisser sur la barre transversale (III. 14), ceci peut être fait du côté gauche ou du côté droit. Les pinces avant sont équipées d'une vis à tête longue/acmé et de leviers de dégagement rapide pour faciliter la mise en place et le dégagement rapides des pièces.

(III. 15 et 16)

#### UTILISATION DU MÉCANISME DE DÉVERROUILLAGE RAPIDE :

Soulevez et tournez vers l'arrière le levier de déverrouillage rapide (III. 15) et faites glisser le mors avant dans la position souhaitée.

- Remettez le levier dans sa position normale de service pour serrer le collier (III. 16).
- Vérifiez que la pièce à usiner est fermement maintenue avant d'effectuer la coupe.

#### PINCE SUPÉRIEURE, MONTAGE ET FONCTIONNEMENT

Fixez le boulon en T restant sur le bras de la pince supérieure.

La pince supérieure peut être fixée à l'une des 5 positions différentes du guide arrière en fonction de la coupe.

Pour installer la pince supérieure, faites glisser le montant vertical dans le logement choisi dans le guide arrière. (III. 17)

La partie inférieure du montant vertical est moletée, pour s'engager dans les douilles du guide afin de fixer la pince lors de son utilisation.

Il existe 2 méthodes pour régler la hauteur de la pince supérieure.

1. La vis-mère/trapézoïdale est dotée d'un bouton à déblocage rapide pour permettre un mouvement libre.
2. Le bras de la pince peut être déplacé le long du montant vertical et fixé à l'aide de la vis à oreilles. (III. 18)

**REMARQUE :** Des trous taraudés M6 supplémentaires sont disponibles sur chaque douille de guide, ce qui permet de les utiliser avec les anciennes pinces supérieures des scies à onglet Evolution qui ne sont pas moletées.

#### BLOCS EN V

Des blocs en V sont fournis avec ce produit et doivent être utilisés si nécessaire sur les dispositifs de serrage supérieurs et avants pour une coupe sûre.

Utilisez les blocs en V en particulier pour couper en toute sécurité des pièces rondes ou présentant des angles.

Pour une fixation sûre et facile des blocs en V, les pieds de la pince sont équipés de loquets à billes à ressort.

Les blocs en V se montent en glissant sur les pieds de la pince (III. 19)

#### RÉGLAGE DE LA COUPE D'ONGLET

La scie permet d'effectuer des coupes d'onglet à n'importe quel angle entre 0 et 46 degrés à gauche et à droite, il y a également des détentés à des angles populaires pour aider à les localiser, notamment 0, 15, 22,5, 30 et 45.

Pour régler l'angle de l'onglet, tournez d'abord le bouton de verrouillage de l'onglet pour le desserrer et relâchez le bouton de contournement

de l'indexation (III. 20). Faites pivoter la table jusqu'à l'angle souhaité, relâchez le bouton de contournement de l'indexation et serrez fermement le bouton de verrouillage de l'onglet pour une coupe en toute sécurité.

**REMARQUE :** Lors de la sélection d'un angle d'onglet, avant la coupe, assurez-vous que tous les serre-joints sont complètement dégagés de la trajectoire de la lame et de la tête de coupe pendant toute sa rotation.



#### AVERTISSEMENT :

Utilisez toujours les deux pinces avant et supérieure pour effectuer une coupe.

Avant la coupe, assurez-vous que tous les serre-joints sont complètement dégagés de la trajectoire de la lame et de la tête de coupe pendant toute sa rotation. Effectuez toujours un essai de rotation de la tête de coupe sans que la lame ne tourne.

#### RÉGLAGE DE LA POSITION DE LA TÊTE DE COUPE

La fonction de réglage de la glissière sur ce produit permet à l'utilisateur de placer la lame dans la position optimale pour couper plusieurs tailles et profils de métal courants. (III. 27)

Il y a 3 positions indexées disponibles : avant, centrale et arrière. Voir (III. 21 a,b,c)

Pour ajuster la position de la tête de coupe, tournez le levier de verrouillage (III. 22) Rentrez la goupille de verrouillage à ressort, déplacez la tête de coupe sur les glissières jusqu'à la position souhaitée (III. 23) Assurez-vous que la goupille de verrouillage s'engage complètement dans le trou de la glissière concernée, serrez le levier de verrouillage. (III. 24)

**AVERTISSEMENT :** La tête de coupe **DOIT** être verrouillée dans l'une des 3 positions d'indexation pendant toute la durée de la coupe.

Ce produit est pré-réglé et calibré en usine pour que la lame soit à 90 degrés par rapport aux guides arrière. Si un utilisateur souhaite étalonner son appareil après le transport/le montage ou le démontage, la méthode suivante peut être employée.

Desserrez d'abord les vis de fixation de la plaque d'angle d'onglet (III. 25), la tête de coupe étant en position verrouillée. Vérifiez, à l'aide d'une équerre d'ingénieur, si la lame est à angle droit par rapport au guide. Sinon, réglez-la à l'équerre et resserrez les vis.

Après cela, vérifiez que le pointeur est aligné avec

la marque de graduation zéro. Si ce n'est pas le cas, desserrez sa vis de maintien, repositionnez-la comme nécessaire et resserrez-la.

**AVERTISSEMENT :** Nettoyez les copeaux présents sur l'appareil uniquement lorsqu'il est débranché de son alimentation électrique.

Certains copeaux risquent d'être tranchants ou d'entraîner tout autre danger pour l'utilisateur. L'utilisateur devra peut-être porter des ÉPI adaptés. Jetez les copeaux d'une manière responsable pour l'environnement.

#### CONSEILS D'UTILISATION (VÉRIFICATIONS AVANT UTILISATION)

**Remarque :** Comme tous les cadres d'utilisation sont uniques et divers, Evolution Power Tools propose les conseils généraux suivants concernant les procédures et pratiques d'utilisation en toute sécurité à l'attention de l'utilisateur.

Ces conseils ne peuvent être exhaustifs, car Evolution ne peut contrôler le type d'atelier ou d'environnement de travail dans lequel cet appareil peut être utilisé.

Nous incitons l'utilisateur à demander conseil à une autorité compétente ou au superviseur d'atelier s'il n'est pas sûr d'un quelconque aspect lié à l'utilisation de ces appareils.

Il est important de réaliser des vérifications de sécurité de routine (à chaque utilisation) avant que l'utilisateur n'utilise l'appareil.

**AVERTISSEMENT :** Ces vérifications de sécurité avant utilisation doivent être effectuées lorsque l'appareil est débranché de l'alimentation électrique sur secteur.

- Vérifiez que tous les carters de sécurité fonctionnent correctement et que toutes les poignées/vis de réglage sont bien serrées.
- Vérifiez que la lame est bien fixée et correctement installée. Assurez-vous également d'avoir choisi une lame de scie adaptée au matériau à couper.
- Vérifiez que la pièce est fermement maintenue sur l'appareil.
- Vérifiez l'état du câble d'alimentation, sa position et son acheminement.

#### ÉPI

L'opérateur doit porter tous les ÉPI (équipements de protection individuels) adéquats et nécessaires à la réalisation de la tâche prévue. Cela peut comprendre des lunettes de sécurité, un masque à poussière, des chaussures de sécurité, etc.

#### PRÉPARATION EN VUE DE LA COUPE

**AVERTISSEMENT :** Ne travaillez pas à bout de bras. Gardez un bon appui et un bon équilibre. Tenez-vous sur le côté afin que votre visage et votre corps ne soient pas dans la trajectoire d'un rebond potentiel.

**AVERTISSEMENT :** Les coupes à main levée sont une cause importante d'accidents et **ne doivent pas être tentées.**

- La base de l'appareil doit être propre et exempte de copeaux, sciure, etc., avant d'y fixer la pièce dans la position voulue.
- Assurez-vous que la pièce à usiner est fermement bloquée dans l'étau.
- Assurez-vous que les matériau coupés peuvent être retirés de la lame en la déplaçant de côté une fois la coupe effectuée.
- Assurez-vous que les pièces coupées ne peuvent pas rester coincées dans une pièce de l'appareil.

Si la pièce à usiner est telle que votre main ou vos doigts risquent de se trouver à moins de 150 mm de la lame de la scie, la pièce à usiner est trop petite.

#### L'INTERRUPTEUR-GÂCHETTE MARCHE/ARRÊT

Ces modèles sont équipés d'un interrupteur à gâchette pour plus de sécurité.

#### POUR DÉMARRER LE MOTEUR :

- Appuyez sur l'interrupteur de sécurité à gauche de l'interrupteur à gâchette, situé à gauche (**III. 26**).
- Relâchez l'interrupteur à gâchette.

**AVERTISSEMENT :** Ne démarrez jamais la scie lorsque le tranchant de la lame est en contact avec la surface de la pièce à usiner.

#### FAIRE UNE COUPE

- Lorsque la tête de coupe est en position haute, démarrez le moteur et laissez-le atteindre sa vitesse maximale de fonctionnement.
- Introduisez lentement la lame dans le matériau en appliquant une pression légère pour éviter tout broutement de la lame. N'exercez pas de force excessive sur la machine. Laissez la lame de la scie faire le travail.
- Exercer une pression inutile sur l'appareil n'améliorera pas la performance de coupe. Cela risque au contraire de réduire la durée de vie de la lame et du moteur.
- Réduisez la pression exercée sur la lame lorsqu'elle commence à sortir du matériau.

À la fin d'une coupe, relâchez l'interrupteur à gâchette MARCHE/ARRÊT pour éteindre le moteur.

- Laissez la tête de coupe se relever à son maximum.
- Ne retirez vos mains ou la pièce à usiner de l'appareil qu'après l'arrêt complet du moteur et après le recouvrement de la lame stationnaire par le carter inférieur.

**AVERTISSEMENT :** N'utilisez jamais ces appareils pour couper de l'amiante ou tout matériau contenant de l'amiante ou suspecté d'en contenir. Consultez et informez les autorités compétentes et demandez davantage de conseils si vous suspectez une contamination à l'amiante.

#### ENTRETIEN ET RÉGLAGES

**REMARQUE :** Toute opération d'entretien doit être réalisée une fois l'appareil éteint et débranché de la prise murale qui l'alimente.

- Vérifiez régulièrement que tous les éléments de sécurité et les carters fonctionnent correctement.
- Tous les paliers du moteur de cet appareil sont lubrifiés à vie. Aucune autre lubrification n'est requise.
- Nettoyez les pièces en plastique de l'appareil à l'aide d'un chiffon propre légèrement humide. N'utilisez pas de solvants ou de produits similaires qui pourraient endommager les parties en plastique.
- Les événements de l'appareil doivent être régulièrement nettoyés à l'aide d'air sec comprimé.

#### VÉRIFICATION/REPLACEMENT DES BALAIS EN CARBONE

Une quantité excessive d'étincelles peut indiquer la présence de saletés dans le moteur ou être un signe d'usure des balais en carbone.

Débranchez l'appareil de son alimentation électrique avant d'essayer de vérifier ou de remplacer les balais en carbone.

Remplacez les deux balais en carbone si l'un d'entre eux mesure moins de 6 mm de long, ou si le ressort ou le fil est endommagé ou brûlé.

#### POUR RETIRER LES BALAIS :

- Dévissez les capuchons en plastique à l'arrière du moteur. Faites attention car les capuchons sont vissés sur ressort.
- Retirez les balais et leur ressort.
- S'il faut les changer, remplacez les balais et remettez les capuchons.

Les balais usés mais utilisables peuvent être remis en place, tant qu'ils sont placés dans la même position, et insérés dans le même sens avant leur retrait de l'appareil.

- Mettez les nouveaux balais en marche pendant environ 5 minutes sans charge. Cela facilitera le processus de rodage.

#### PROTECTION DE L'ENVIRONNEMENT

Les produits électriques ne doivent pas être jetés avec les ordures ménagères. Veuillez les recycler lorsque les infrastructures le permettent. Contactez votre municipalité ou votre revendeur pour obtenir des conseils sur le recyclage.



## DÉCLARATION CE DE CONFORMITÉ



### Le fabricant du produit couvert par cette déclaration est :

**RU :** Evolution Power Tools Ltd. Venture One, Longacre Close, Holbrook Industrial Estate, Sheffield, S20 3FR.

**FR :** Evolution Power Tools SAS. 61 Avenue Lafontaine, 33560, Carbon-Blanc, Bordeaux, France.

Le fabricant déclare par les présentes que l'appareil, comme décrit dans la présente déclaration, satisfait à l'ensemble des dispositions pertinentes de la directive machines et aux autres directives appropriées comme listées ci-après.

Le fabricant déclare en outre que l'appareil, comme décrit dans la présente déclaration, satisfait aux dispositions pertinentes des exigences essentielles de santé et de sécurité.

### Les directives couvertes par cette déclaration sont comme listées ci-après :

<b>2006/42/CE.</b>	Directive machines.
<b>2014/30/UE.</b>	Directive relative à la compatibilité électromagnétique.
<b>2011/65/UE et 2015/863/UE.</b>	Directive sur la limitation de l'utilisation de certaines substances dangereuses dans les équipements électriques (RoHS).
<b>2002/96/CE modifiée par 2003/108/CE.</b>	relative aux déchets d'équipements électriques et électroniques (DEEE).

### Conforme aux dispositions prévues par les documents suivants :

**EN 62841-1:2015 • EN IEC 62841-3-9:2020/A11:2020 • EN ISO 12100:2010 •  
EN IEC 55014-1:2021 • EN IEC 55014-2:2021 • EN IEC 61000-3-2:2019/A1:2021 •  
EN 61000-3-3:2013 /A2:2021**

### Détails du produit

Description : Scie à tronçonner le métal à onglet 355 mm S355MCS  
 Modèle Evolution n° : 102-0001, 102-0003  
 Nom du fabricant : EVOLUTION  
 Tension : 220 - 240 V ~ 50 Hz  
 Entrée : 2200W

La documentation technique prouvant que le produit est conforme aux exigences de la directive peut être consultée auprès des autorités de contrôle. Elle permet de vérifier que notre dossier technique contient tous les documents répertoriés ci-dessus et qu'ils sont la norme pour le produit, comme présenté ci-dessus.

### Nom et adresse du détenteur de la documentation technique.

Signature :  Nom : Barry Bloomer - PDG  
 Date : 12/05/2022

**RU :** Evolution Power Tools Ltd. Venture One, Longacre Close, Holbrook Industrial Estate, Sheffield, S20 3FR.

**FR :** Evolution Power Tools SAS. 61 Avenue Lafontaine, 33560, Carbon-Blanc, Bordeaux, France.

**DÉCLARATION DE CONFORMITÉ UKCA****Le fabricant du produit couvert par cette déclaration est :**

**RU :** Evolution Power Tools Ltd. Venture One, Longacre Close, Holbrook Industrial Estate, Sheffield, S20 3FR.

**FR :** Evolution Power Tools SAS. 61 Avenue Lafontaine, 33560, Carbon-Blanc, Bordeaux, France.

Le fabricant déclare par les présentes que l'appareil, comme décrit dans la présente déclaration, satisfait à l'ensemble des dispositions pertinentes de la directive machines et aux autres directives appropriées comme listées ci-après.

Le fabricant déclare en outre que l'appareil, comme décrit dans la présente déclaration, satisfait aux dispositions pertinentes des exigences essentielles de santé et de sécurité.

**Les directives couvertes par cette déclaration sont comme listées ci-après :**

**Cela convient pour la page de la DdC CE, mais utilisez ce qui suit pour la page UKCA :**  
**Législation britannique Règlements de 2008 sur l'approvisionnement en machines (sécurité)**  
**Législation britannique Règlements de 2016 sur la compatibilité électromagnétique**  
**Législation britannique Règlements de 2012 sur la restriction de l'utilisation de certaines substances dangereuses dans les équipements électriques et électroniques**  
**Règlements de 2001 sur l'émission de bruit dans l'environnement par des équipements destinés à être utilisés à l'extérieur**  
**Règlements de 2013 sur les déchets d'équipements électriques et électroniques**

**Conforme aux dispositions prévues par les documents suivants :**

**BS EN 62841-1:2015 • BS EN IEC 62841-3-9:2020/A11:2020 • BS EN ISO 12100:2010 • EN IEC 55014-1:2021 • BS EN IEC 55014-1:2021 • EN IEC 55014-2:2021 • BS EN IEC 55014-2:2021 • EN IEC 61000-3-2:2019/A1:2021 • BS EN IEC 61000-3-2:2019/A1:2021 • EN 61000-3-3:2013 / A2:2021 • BS EN 61000-3-3:2013 / A2:2021**

**Détails du produit**

Description : Scie à tronçonner le métal à onglet 355 mm S355MCS  
Modèle Evolution n° : 102-0001, 102-0002  
Nom du fabricant : EVOLUTION  
Tension : 110V~,50Hz: 102-0002; 220 - 240V ~, 50Hz:102-0001  
Entrée : 1600W:102-0002; 2200W: 102-0001

La documentation technique prouvant que le produit est conforme aux exigences de la directive peut être consultée auprès des autorités de contrôle. Elle permet de vérifier que notre dossier technique contient tous les documents répertoriés ci-dessus et qu'ils sont la norme pour le produit, comme présenté ci-dessus.

**Nom et adresse du détenteur de la documentation technique.**

Signature :  Nom : Barry Bloomer - PDG  
Date : 12/05/2022

**RU :** Evolution Power Tools Ltd. Venture One, Longacre Close, Holbrook Industrial Estate, Sheffield, S20 3FR.

**FR :** Evolution Power Tools SAS. 61 Avenue Lafontaine, 33560, Carbon-Blanc, Bordeaux, France.









# evolution®

evolutionpowertools.com

## AUS

Total Tools (Importing) Pty Ltd  
20 Thackray Road  
Port Melbourne  
Vic 3207

T: 03 9261 1900

## FR

Evolution Power Tools SAS  
61 Avenue Lafontaine  
33560, Carbon-Blanc  
Bordeaux

T: +33 (0)5 57 30 61 89

## UK

Evolution Power Tools Ltd  
Venture One, Longacre Close  
Holbrook Industrial Estate  
Sheffield, S20 3FR

T: +44 (0)114 251 1022

## USA

Evolution Power Tools LLC  
8363 Research Drive  
Davenport, IA  
52806

T: 833-MULTI-SAW (Toll Free)

**DE** +44 (0)114 251 1022

**ES** +34 91 114 73 85

**NL** +44 (0)114 251 1022

**PL** +48 33 821 0922

**PT** +34 91 114 73 85

**RO** +44 (0) 114 2050458

**RU** +7 499 350 67 69

**TR** +90 (0) 312 9001810



EPT QR CODE